



7700 SXT





7700 SXT

(FR)	MANUEL D'UTILISATION	P.2
(EN)	SERVICE MANUAL.....	P.17
(DE)	BEDIENUNGSANLEITUNG	P.32
(ES)	MANUAL DE USO	P.47
(IT)	MANUALE DI USO.....	P.62



TABLE DES MATIÈRES

1	DESCRIPTION DE L'APPAREIL	P. 3
2	CONSEILS GÉNÉRAUX D'INSTALLATION	P. 4
3	INSTRUCTIONS DE MISE EN SERVICE	P. 5
4	FONCTIONNEMENT GÉNÉRAL	P. 6
5	PROGRAMMATION	P. 9
6	MODE DIAGNOSTIC	P. 14
7	INSTRUCTIONS DE DÉPANNAGE	P. 15
8	CONNEXION DE LA CARTE	P. 77
9	DÉMONTAGE ET REMONTAGE	P. 78
10	POSITION DES CYCLES	P. 80
11	TÊTE DE COMMANDE	P. 81
12	CORPS DE VANNE	P. 82
13	COMPTEUR & ACCESSOIRES	P. 83
14	ENCOMBREMENT	P. 84



1 - DESCRIPTION DE L'APPAREIL

N° de l'installation	<input type="text"/>	Capacité de l'appareil	<input type="text"/>	m ³ /h
Numéro de vanne	<input type="text"/>	Dureté de l'eau à l'entrée	<input type="text"/>	°dH
Dimensions de la bouteille	<input type="text"/>	Dureté de l'eau en sortie	<input type="text"/>	°dH
Type de résine	<input type="text"/>	Volume du bac à sel	<input type="text"/>	litres
Volume de résine	<input type="text"/>	Quantité de sel par régénération	<input type="text"/>	Kg

CARACTÉRISTIQUES TECHNIQUES DE LA VANNE

DÉCLENCHEMENT

Chronométrique	<input type="checkbox"/>
Chronométrique hebdomadaire	<input type="checkbox"/>
Volumétrique retardé	<input type="checkbox"/>
Volumétrique immédiat	<input type="checkbox"/>

RÉGÉNÉRATION RÉGLÉE

<input type="text"/>	jours (s) /	<input type="text"/>	litres
Jour(s) de la semaine (lundi, mardi. ...dimanche)		<input type="text"/>	

HEURE DE RÉGÉNÉRATION

2 heures	<input type="checkbox"/>
autres :	<input type="text"/> heures

RÉGLAGES DES CYLES DE RÉGÉNÉRATION

dF2b Filtre

Cycle 1	B1	B2	<input type="text"/>	min
Cycle 2	BD	RR	<input type="text"/>	min
Cycle 3	2 ^{ème}	BW	<input type="text"/>	min
Cycle 4	RR		<input type="text"/>	min
Cycle 5	BF		<input type="text"/>	min
Cycle 6			<input type="text"/>	min

RÉGLAGES HYDRAULIQUES

Taille d'injecteur	<input type="text"/>
Débit à l'égout (DLFC)	<input type="text"/> GPM
Renvoi d'eau au bac à sel (BLFC)	<input type="text"/> GPM

VOLTAGE

24V/50-60Hz avec transformateur

Vannes conformes aux directives européennes :
- Nr. 89/336/EEC, "Compatibilité Electromagnétique"
- Nr. 73/23/EEC, "Basse Tension".

2 - CONSEILS GÉNÉRAUX D'INSTALLATION

2.1

PRESSION

Une pression minimale de 1,4 bar est nécessaire pour que la vanne régénère correctement. Ne pas dépasser 8,5 bar ; si le cas se présente, monter un limiteur de pression en amont de l'installation.

2.2

RACCORDEMENT ÉLECTRIQUE

S'assurer que l'alimentation électrique ne peut pas être coupée par un interrupteur en amont de l'installation.

Si le câble d'alimentation est endommagé, il doit impérativement être remplacé par une personne qualifiée.

2.3

PLOMBERIE EXISTANTE

Elle doit être en bon état et ne pas être entartrée. En cas de doute, il est préférable de la remplacer.

L'installation d'un pré-filtre est toujours conseillée.

2.4

BY-PASS

Toujours prévoir l'installation d'un by-pass, si l'appareil n'en est pas équipé.

2.5

TEMPÉRATURE DE L'EAU

La température de l'eau ne doit pas excéder 43°C et l'installation ne doit pas être soumise à des conditions de gel (risque de détérioration très grave).

2.6

PRÉSENTATION

Indicateur de service :

- Vanne en service :
icône allumée
- Régénération le soir :
icône clignotante

Indicateur de débit :
icône clignotante
indique un débit

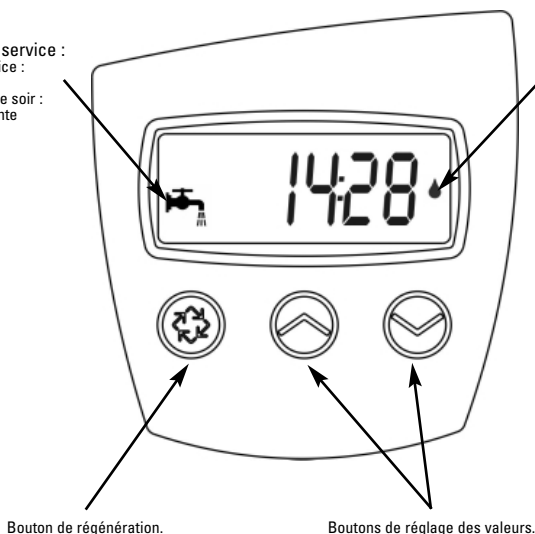

3 - INSTRUCTIONS DE MISE EN SERVICE

- 3.1** Installer la bouteille de l'adoucisseur à l'endroit choisi, en vous assurant que le sol est bien plan et stable.
- 3.2** Par temps froid, il est recommandé de ramener la vanne à température ambiante avant de procéder à l'installation.
- 3.3** Le raccordement de l'appareil aux réseaux d'eau d'arrivée, de distribution de l'eau traitée et de la mise à l'égout doit être fait correctement en respectant les réglementations en vigueur au moment de l'installation. Effectuer le montage en évitant les coudes et les tensions sur la vanne.
- 3.4** Le tube distributeur doit être coupé au ras du col de la bouteille. Chanfreiner légèrement l'arrête, pour éviter la détérioration du joint d'étanchéité lors du montage. Voir figure ci-dessous.
- 3.5** Lubrifier le joint du tube distributeur et le joint d'embase avec un lubrifiant 100 % silicone. Ne jamais utiliser d'autres types de graisse qui peuvent endommager la vanne.
- 3.6** Les soudures sur la plomberie principale et la mise à l'égout doivent être exécutées avant tout raccordement de la vanne sous peine de dommages irréversibles.
- 3.7** N'utiliser que du ruban Téflon® pour faire l'étanchéité si nécessaire entre le raccord à l'égout et le régulateur de débit.
- 3.8** Pour les appareils avec by-pass, mettre sur la position "by-pass". Ouvrir l'arrivée d'eau principale. Laisser couler un robinet d'eau froide à proximité pendant quelques minutes jusqu'à ce que les conduites soient rincées de tout corps étranger résiduel (restes de soudure). Fermer le robinet d'eau.
- 3.9** Mettre le by-pass sur la position "service" et laisser l'eau couler dans la bouteille. Quand l'écoulement de l'eau s'arrête, ouvrir un robinet d'eau froide et laisser couler pour purger l'air restant dans la bouteille.
- 3.10** Brancher électriquement l'appareil. Une fois branchée, il se peut que la vanne cycle d'elle-même pour retourner en position service.
- 3.11** Remplir d'eau le bac à sel environ 25 mm au dessus du plancher (si prévu). Dans le cas contraire, remplir jusqu'à ce que la crépine de la canne à saumure soit recouverte. Ne pas mettre de sel pour le moment.
- 3.12** Déclencher une nouvelle régénération manuelle, amener la vanne en position "aspiration et rinçage lent" pour aspirer l'eau du bac jusqu'au blocage de la soupape anti-air ; le niveau d'eau se trouvera approximativement au milieu de la cage de la soupape.
- 3.13** Ouvrir un robinet d'eau froide et laisser couler pour purger l'air dans le réseau.
- 3.14** Amener la vanne en position de "renvoi d'eau" et la laisser retourner automatiquement en position service.
- 3.15** Remplir le bac de sel. Maintenant, la vanne peut fonctionner automatiquement.

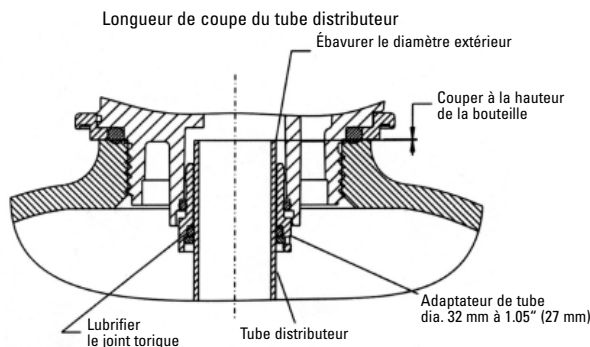

4 - FONCTIONNEMENT GÉNÉRAL

Régénération chronométrique

Le nombre de jours entre chaque régénération est préréglé. Lorsqu'il est atteint, une régénération est déclenchée à l'heure programmée.

Régénération chronométrique hebdomadaire

La régénération est basée sur les jours de la semaine : lundi, mardi, mercredi,...dimanche. L'électronique déclenche la régénération selon les jours prédéfinis de la semaine et à l'heure programmée.

Régénération volumétrique

La vanne calcule le volume d'eau qu'elle peut traiter entre deux régénérations en se basant sur la capacité d'échange (m³tH) et la dureté de l'eau à l'entrée préréglées.

Régénération volumétrique retardée ou immédiate

Au fur et à mesure de l'utilisation de l'eau adoucie, l'affichage du volume restant décroît jusqu'à la capacité de réserve (régénération volumétrique retardée) ou jusqu'à zéro (régénération volumétrique immédiate). Lorsque cela se produit, une régénération est déclenchée immédiatement ou à l'heure programmée.

4.1

SERVICE

4.1.1

AFFICHAGE PENDANT LE SERVICE

En service, en mode volumétrique, l'affichage indique en alternance l'heure du jour et le volume restant. En mode chronométrique, l'affichage alterne entre l'heure du jour et le nombre de jours restant.

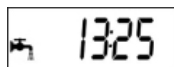

Heure du jour

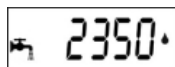

Volume restant : 2350 litres



Nombre de jours restant
avant la prochaine régénération

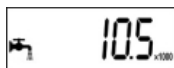

Si le volume restant est supérieur à 9999 litres, x1000 apparaîtra pour indiquer que la lecture du chiffre doit être multipliée par 1000 :
Ex : 10.5 x 1000 = 10500 litres de capacité



Fig.1

En mode régénération volumétrique, ces deux affichages indiquent :

- Fig.1 : réserve entamée, il reste 180 litres
- Fig.2 : réserve épuisée, départ immédiat ou retardé en régénération selon le réglage.

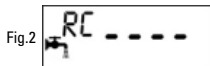





Fig.2

En mode volumétrique retardé, l'icône  clignote dès que la réserve (s'il y a) est entamée.

4.1.2

RÉGLAGE DE L'HEURE DU JOUR

Appuyer et maintenir le bouton  ou  jusqu'à ce que l'icône  et les lettres « TD » apparaissent en affichage.

Utiliser les boutons  et  pour ajuster puis appuyer sur le bouton  pour revenir en service.

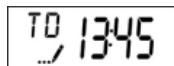

4 - FONCTIONNEMENT GÉNÉRAL (SUITE)

4.2 RÉGÉNÉRATION

4.2.1 AFFICHAGE PENDANT LA RÉGÉNÉRATION

Pendant la régénération, la vanne affichera le nom du cycle de régénération à atteindre (affichage clignotant) ou atteint et le temps restant pour ce cycle (affichage fixe). Une fois tous les cycles de régénération effectués, la vanne revient en position service.

Cycles de régénération		
1. B1	Backwash	Détassage
2. BD	Brine draw	Aspiration & Rinçage lent
3. B2	2nd Backwash	2 ^{ème} Détassage
4. RR	Rapid rinse	Rinçage rapide
5. BF	Brine fill	Renvoi d'eau



La vanne avance sur le premier cycle de détassage, les lettres "B1" clignotent.

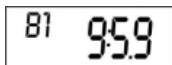



La vanne est en position de premier détassage, la carte affiche le temps restant.

4.2.2 DÉCLENCHEMENT D'UNE RÉGÉNÉRATION MANUELLE

Il y a deux solutions pour déclencher une régénération manuelle.

A) Appuyer sur le bouton de régénération  puis relâcher.

L'icône  se mettra à clignoter, pour annuler la demande de régénération appuyer sur le bouton de régénération  l'icône s'arrêtera de clignoter. La régénération commencera à l'heure préréglée.

B) Appuyer et maintenir pendant 5 secondes le bouton , la régénération démarrera immédiatement.

4.2.3 AVANCE RAPIDE D'UN CYCLE DE RÉGÉNÉRATION À UN AUTRE

Pour passer d'un cycle au suivant pendant la régénération, appuyer sur la touche . Ceci n'aura pas d'effet si la vanne est déjà en train de se déplacer entre deux cycles.

4.3 PROGRAMMATION

Attention : la programmation doit uniquement être réalisée par l'installateur pour les réglages des paramètres de la vanne. La modification de ces paramètres peut entraîner le dysfonctionnement de l'appareil.

On ne peut entrer dans le mode programmation que si la vanne est en position service. Durant le mode programmation, la vanne opère normalement en enregistrant toutes les informations. Le programme de la vanne est stocké dans une mémoire non-volatile.

4 - FONCTIONNEMENT GÉNÉRAL (SUITE)

Pour entrer dans la programmation, appuyer et maintenir les touches \wedge et \vee pendant 5 secondes.

Appuyer sur la touche \otimes pour passer d'une étape à la suivante. Utiliser les touches \wedge et \vee pour modifier les valeurs affichées.

Remarque : il faut passer sur toutes les étapes de la programmation et revenir en position service pour que les modifications de la programmation soient sauvegardées.

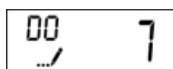

Forçage calendaire (nombre maximum de jours entre 2 régénérations)
Ex.: régénération tous les 7 jours (en mode chronométrique, réglage impératif)

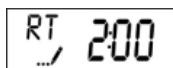

Heure de régénération
Ex.: régénération à 2 heures du matin (seulement visualisé en modes volumétrique retardé et chronométrique)

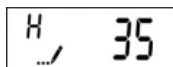

Dureté de l'eau à l'entrée en °tH
Ex.: 35°tH (seulement visible en mode volumétrique)

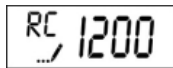

Capacité de réserve
Ex.: 1200 litres de réserve (seulement visualisé si la fonction réserve est activée)

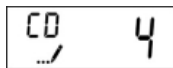

Jour actuel de la semaine*
Ex.: le jour actuel de la semaine est jeudi (seulement visualisé en mode chronométrique hebdomadaire)

	Activer	Désactiver
Lundi = d1-	1	0
Mardi = d2-	1	0
Mercredi = d3-	1	0
Jeudi = d4-	1	0
Vendredi = d5-	1	0
Samedi = d6-	1	0
Dimanche = d7-	1	0

*1 = lundi, 2 = mardi, 3 = mercredi, 4 = jeudi, 5 = vendredi, 6 = samedi, 7 = dimanche.

4.4 FONCTIONNEMENT PENDANT UNE COUPURE DE COURANT

Durant une coupure de l'alimentation électrique, toutes les données sont stockées pour être restaurées une fois le courant rétabli. Ces données peuvent être stockées pendant des années sans perte. L'électronique sera inopérante, l'affichage éteint et tout départ en régénération sera retardé. L'électronique restaure toutes les informations à partir du moment où l'alimentation a été interrompue. La vanne n'enregistre pas le volume utilisé pendant la coupure d'alimentation. Lors du rétablissement de l'alimentation, l'affichage de l'heure clignotera pour indiquer qu'il y a eu une coupure de l'alimentation.

5 - PROGRAMMATION

1. Appuyer une fois sur le bouton  pour passer d'un affichage au suivant.
2. Ajuster les valeurs des paramètres en utilisant les boutons \wedge et \vee .
3. En fonction de la programmation, certains affichages n'apparaîtront pas et d'autres ne seront pas réglables.



Mettre l'heure sur **12:01**, sortir de ce niveau. Appuyer ensuite simultanément sur les boutons \wedge et \vee pendant 5 secondes.

1. Unité d'affichage (DF)

- Gallon [GAL]
- Litre [Ltr]
- Mètre cube [C u]

2. Type de vanne (VT)

- Co-courant, 2 phases de détassage [dF2b]
- Filtre [F ltr]
- Co-courant renvoi d'eau en premier [dFFF]
- Déferriseur [A l O]

3. Type de régénération (CT)

- Chronométrique [t c]
- Chronométrique hebdomadaire [d A Y]
- Volumétrique retardé [F d]
- Volumétrique immédiat [F I]

4. Capacité du système

- Visualisé en mode volumétrique
- Format métrique m³x³tH, ex : 200m³x³tH

5. Dureté de l'eau à l'entrée (H)

- Visualisé en mode volumétrique
- Format métrique, degré français

6. Type de réserve (RS)

- 6.1 Réserve avec un volume fixe (RC) Ex. : 1200 litres

- 6.2 Facteur de sécurité en % (SF) Ex. : 15% de la capacité comme réserve

7. Forçage calendaire (DO)

- Ex. : - Régénération tous les 7 jours

8. Heure de régénération (RT)

- Ex. : - Régénération à 2 heures du matin

9. Réglage des temps de cycles

- 9.1 Premier Détassage (B1) Ex. : 10 min

- 9.2 Aspiration & Rinçage lent (BD) Ex. : 60 min

- 9.3 Second Détassage (B2) Ex. : 5 min

- 9.4 Rinçage rapide (RR) Ex. : 10 min

- 9.5 Renvoi d'eau dans le bac à sel (BF) Ex. : 12 min

5 - PROGRAMMATION

1. Appuyer une fois sur le bouton  pour passer d'un affichage au suivant.
2. Ajuster les valeurs des paramètres en utilisant les boutons \wedge et \vee .
3. En fonction de la programmation, certains affichages n'apparaîtront pas et d'autres ne seront pas réglables.



10. Définir les jours de régénération de la semaine Visualisé en mode chronométrique hebdomadaire

- 10.1 - régénération le lundi
- 10.2 - pas de régénération le mardi
- 10.3 - pas de régénération le mercredi
- 10.4 - pas de régénération le jeudi
- 10.5 - régénération le vendredi
- 10.6 - pas de régénération le samedi
- 10.7 - régénération le dimanche
- 10.8 - Jour de la semaine à indexer
Ex. : jeudi

11. Type de compteur Ex. : - 7700

[t 1.2]

Retour en mode service

5.1 ENTRER DANS LE MODE DE PROGRAMMATION

Régler l'heure du jour sur **12:01**, ressortir de ce niveau, puis appuyer simultanément sur les boutons \vee et \wedge pendant 5 secondes. L'icône  va apparaître pour indiquer que la vanne est en mode programmation. Toutes les étapes de la programmation peuvent être modifiées.

- Utiliser les boutons \vee et \wedge pour ajuster les valeurs des paramètres.
- Appuyer sur le bouton .

5.1.1 UNITÉ D'AFFICHAGE (DF)

Ce paramètre est identifié par les lettres DF. Il existe 3 formats :

- Format US [GAL] : l'unité de mesure est en gallon US, le format horaire en 2 x 12 heures, la dureté en grain.
- Format métrique [Ltr] : l'unité de mesure est en litre, le format horaire en 24 heures, la dureté en $m^3 \times ^\circ tH$.
- Format métrique [Cu] : l'unité de mesure est en mètre cube, le format horaire en 24 heures, la dureté en $m^3 \times ^\circ tH$.



5 - PROGRAMMATION

5.1.2 TYPE DE VANNE (VT)

Remarque : si ce paramètre vient d'être changé, la vanne effectuera un tour complet et reviendra en service.

Ce paramètre est utilisé pour indiquer à la carte le type de piston utilisé sur la vanne.

- [dF2b] : vanne co-courant, avec 2 cycles de détassage (réglage par défaut)
- [dFFF] : vanne co-courant, renvoi d'eau en premier cycle
- [FLtr] : vanne filtre
- [AIO] : application spécifique en déferrisation

5.1.3 TYPE DE RÉGÉNÉRATION (CT)

Ce paramètre est identifié par les lettres CT. Cette fonction permet de régler le type de régénération de la vanne. Il y a quatre possibilités :

- **Chronométrique [tc]** : l'électronique détermine qu'une régénération est requise lorsque le nombre de jours entre deux régénérations et l'heure pré-réglée sont atteints. Le réglage du forçage calendaire détermine le nombre de jours entre deux régénérations. 

- **Chronométrique hebdomadaire** : ce type de régénération est basé sur les jours de la semaine : lundi, mardi, mercredi,...dimanche. L'électronique déclenche la régénération selon les jours prédéfinis de la semaine et à l'heure programmée. 

- **Volumétrique immédiate** : l'électronique détermine qu'une régénération est requise lorsque le volume d'eau adoucie disponible est arrivé à zéro. La régénération démarre immédiatement. 

- **Volumétrique retardée** : l'électronique détermine qu'une régénération est requise lorsque le volume d'eau adoucie a atteint la capacité de réserve. La régénération démarrera à l'heure pré-réglée. Le système déterminera automatiquement une capacité de réserve. 

5.1.4 CAPACITÉ DU SYSTÈME (C)

Non visualisé en mode chronométrique

Ce paramètre est identifié par la lettre C. Il permet de régler la capacité du système en m³x°tH. Le multiplicateur nous indique que nous sommes en m³x°tH. Le système calculera le volume d'eau à traiter avant qu'une régénération soit requise en se basant sur cette donnée et le paramètre suivant.

Ex. : 200 m³x°tH 

5.1.5 DURETÉ DE L'EAU À L'ENTRÉE (H)

Non visualisé en mode chronométrique

Ce paramètre est identifié par la lettre H. Il permet de régler la dureté de l'eau à l'entrée du système. Le système utilise ce paramètre et le précédent pour calculer la capacité d'eau adoucie.

Ex. : 35°tH 

5.1.6 SÉLECTION DU TYPE DE RÉSERVE (SF)

Non visualisé en mode volumétrique immédiate

- **Facteur de sécurité** : ce paramètre est identifié par les lettres SF. Le réglage est exprimé en pourcentage de la capacité d'eau adoucie que le système devra garder comme réserve. Tout changement de la capacité du système ou de la dureté d'entrée affectera la capacité d'eau adoucie calculée par le système et par conséquent le volume de réserve.

Le réglage maximum est de 50%.

Ex. : -15% de la capacité comme réserve 

- Pas de réserve, régler sur zéro

- **Réserve fixe** : ce paramètre est identifié par les lettres RC. Le réglage est exprimé en volume, l'unité dépend du choix dans le paramètre unité d'affichage. Le volume maximal qui peut être pris comme réserve est la moitié de la capacité d'eau adoucie calculé par le système. Ce mode de réserve fixe n'est pas affecté par le changement des paramètres capacité du système et la dureté de l'eau à l'entrée.

Ex. : - 1200 litres de réserve 

- pas de réserve, régler sur zéro



5 - PROGRAMMATION

5.1.7

FORÇAGE CALENDRAIRE (DO)

Ce paramètre est identifié par les lettres DO. Il permet de régler le nombre maximum de jours pendant lesquels le système peut rester en service sans régénération. Le réglage de ce paramètre est obligatoire en mode chronométrique et optionnel en mode volumétrique.

Remarque : l'électronique exigera qu'il y ait au moins un jour de régénération activé pour sortir du mode programmation.

Ex. : - régénération tous les 7 jours
- pas de forçage

DO 7

DO OFF

5.1.8

HEURE DE RÉGÉNÉRATION (RT)

Ce paramètre est identifié par les lettres RT. Il permet de régler l'heure à laquelle aura lieu la régénération. En mode volumétrique immédiat, le système ne prendra pas en compte ce paramètre.

Ex. : régénération à 2 h 00 du matin

RT 200

5.1.9

CYCLES DE RÉGÉNÉRATION

Les paramètres 9.1 à 9.5 permettent de régler le temps des cycles de régénération. Le nombre des cycles est déterminé par le type de piston.

Ex. : Premier Détassage 10 min

B1 10

Aspiration & rinçage lent 60 min

BD 60

Renvoi d'eau 12 min

BF 12

Cycles de régénération		
1. B1	Backwash	Détassage
2. BD	Brine draw	Aspiration & Rinçage lent
3. B2	2nd Backwash	2 ^{ème} Détassage
4. RR	Rapid rinse	Rinçage rapide
5. BF	Brine fill	Renvoi d'eau

5.1.10

DÉFINIR LES JOURS DE RÉGÉNÉRATION DE LA SEMAINE

Visualisé en mode chronométrique hebdomadaire [dAY]

Ce paramètre est identifié par la lettre D. Il permet de sélectionner les jours de la semaine pour déclencher une régénération. Si tous les jours sont réglés sur OFF, la vanne ne partira pas en régénération et affichera un code erreur Err2 au bout de huitième jour. Pour retirer cette erreur d'affichage, régler au minimum un jour de la semaine et/ou déclencher une régénération manuelle.

Remarque : l'électronique exigera qu'il y ait au moins un jour de régénération activé.

Ex. : - régénération lundi

D1 0n

- pas de régénération mardi et mercredi

D2 OFF D3 OFF

- régénération vendredi

D5 0n

Indexer le jour de la semaine, lors de la mise en service, ainsi l'électronique pourra se repérer.

Ex. : jour de mise en route jeudi

D0 4

5.1.11

TYPE DE COMPTEUR

Non visualisé en mode chronométrique

Ce paramètre est identifié par les lettres FM.

Ex. : compteur de la vanne 7700

FM 7700

Remarques : Si le paramètre du type de vanne vient d'être changé durant la programmation, la vanne effectuera un tour complet pour réinitialiser.

Pendant ce temps, la carte affichera :

UD Sync

Si les paramètres capacité du système (C), dureté de l'eau (H) ou réserve (RS) viennent d'être modifiés durant la programmation, la carte recalcule la capacité du système.



5 - PROGRAMMATION

5.2 ERREURS DE FONCTIONNEMENT (ER)

Les codes n'apparaissent qu'en service

Lorsque survient une erreur, l'éclairage de l'afficheur clignotera ainsi que le point d'exclamation ; la carte affichera les lettres ER et le code erreur.

Il existe 4 codes erreurs :

ER 0

CODE ERREUR	TYPE D'ERREUR	CAUSE	REMÈDE
0	Capteur de la came	La vanne a mis plus de 6 minutes pour avancer au cycle de régénération suivant	Débrancher l'alimentation électrique et examiner la tête de commande. Vérifier que : - tout est correctement connecté sur la carte. - le moteur et les engrenages sont en état et correctement assemblés. - le piston bouge librement dans le corps de vanne. Remplacer/réassembler les différentes pièces si nécessaire. Brancher l'alimentation électrique et observer son comportement. La vanne doit avancer au cycle suivant et s'y arrêter. Si l'erreur réapparaît, débrancher la vanne et contacter le support technique.
1	Position de cycle	La vanne a effectué un cycle imprévu	Débrancher l'alimentation électrique et examiner la tête de commande. Vérifier que tout est correctement connecté sur la carte. Entrer dans la programmation et vérifier que les types de vanne et de système sont correctement réglés. Lancer une régénération manuelle et vérifier le fonctionnement. Si l'erreur se reproduit, débrancher la vanne et contacter le support technique.
2	Régénération	Le système n'a pas régénéré depuis 99 jours, ou bien depuis 7 jours en mode chronométrique hebdomadaire	Lancer une régénération manuelle pour retirer le code erreur. Si c'est une vanne volumétrique, vérifier que le décompte de l'eau consommée se fait correctement sur l'affichage de la carte. S'il n'y a pas de comptage, vérifier le câble de compteur et le fonctionnement du compteur. Entrer dans la programmation et vérifier que le système est configuré correctement ; que les réglages correspondent à la configuration de la vanne, que la capacité du système et le forçage calendaire sont réglés correctement, et que le compteur est correctement identifié.
3	Mémoire	Défaillance de la mémoire de la carte	Réinitialiser la programmation et reconfigurer le système. Après la programmation, lancer une régénération manuelle. Si le problème persiste, contacter le support technique.

5.3 REMISE À ZÉRO

Il existe deux manières de remise à zéro. Lorsque cette opération sera effectuée, il faudra revoir toutes les étapes de la programmation.





- remise à zéro partielle : tous les paramètres seront remis aux valeurs par défaut excepté le volume restant si la vanne est en mode volumétrique et le nombre de jours restant avant la prochaine régénération en mode chronométrique. En mode service, appuyer simultanément sur les boutons et jusqu'à ce que la vanne affiche :

SR ----

- remise à zéro totale : tous les paramètres seront remis aux valeurs par défaut. Débrancher l'alimentation de la vanne, appuyer et maintenir le bouton lors de la remise sous tension ; la vanne affichera :

HR ----

6 - MODE DIAGNOSTIC

Appuyer simultanément sur les boutons  et  pendant 5 secondes. Utiliser les boutons  et  pour passer d'un affichage au suivant.

Débit instantané (FR)

L'unité de lecture dépend du choix dans le paramètre unité d'affichage

FR
38

Débit de pointe enregistré (PF)

PF
254

Nombre d'heures depuis la dernière régénération (HR)

HR
18

Volume utilisé depuis la dernière régénération (VU)

VU
22

Capacité de réserve (RC)

RC
250

Version de la carte (SV)

SV
10



7 - INSTRUCTIONS DE DÉPANNAGE

INCIDENT	CAUSE	REMÈDE
1. L'adoucisseur ne régénère pas	A. Alimentation électrique interrompue B. Boîtier de commande défectueux C. Câble de compteur débranché D. Compteur bloqué E. Moteur défectueux F. Mauvaise programmation	A. Rétablir l'alimentation électrique (fusible, prise, interrupteur) B. Changer le boîtier de commande C. Vérifier les connexions en ce qui concerne la carte et en ce qui concerne le couvercle de compteur D. Nettoyer ou changer le compteur E. Changer le moteur F. Vérifier la programmation et la modifier si nécessaire
2. Eau dure	A. By-pass ouvert B. Absence de sel dans le bac à sel C. Filtre et injecteur bouchés D. Pas assez d'eau dans le bac à sel E. Dureté provenant du réservoir d'eau chaude F. Manque d'étanchéité du tube distributeur G. Fuite interne de la vanne H. Compteur bloqué I. Câble compteur déconnecté J. Mauvaise programmation	A. Fermer le by-pass B. Rajouter du sel dans le bac à sel et maintenir le niveau du sel au dessus du niveau de l'eau C. Remplacer ou nettoyer le filtre et l'injecteur D. Vérifier la durée du remplissage du bac à sel et nettoyer E. Rincer plusieurs fois le réservoir d'eau chaude F. S'assurer que le tube n'est pas fissuré. Vérifier le joint torique G. Changer les joints et les entretoises et/ou le piston H. Débloquer le compteur I. Vérifier les connexions du câble dans le boîtier de contrôle et sur le couvercle J. Vérifier la programmation et la modifier si nécessaire
3. Consommation excessive de sel	A. Erreur dans le réglage de renvoi d'eau B. Trop d'eau dans le bac à sel C. Mauvaise programmation	A. Contrôler l'utilisation du sel et le réglage du renvoi d'eau B. Voir incident n°7 C. Vérifier la programmation et la modifier si nécessaire
4. Abaissement de la pression d'eau	A. Dépôt de fer dans la conduite vers l'adoucisseur B. Dépôt de fer dans l'adoucisseur C. Entrée de la vanne obstruée par des corps étrangers	A. Nettoyer la conduite B. Nettoyer la vanne et la résine C. Enlever le piston et nettoyer la vanne
5. Perte de résine à l'égout	A. Crépine supérieure absente ou cassée B. Présence de l'air dans l'adoucisseur C. Le régulateur de débit à l'égout n'a pas la bonne taille	A. Ajouter ou remplacer la crépine supérieure B. S'assurer de la présence d'un système anti-air dans le puits à saumure C. Vérifier le débit à l'égout

7 - INSTRUCTIONS DE DÉPANNAGE

INCIDENT	CAUSE	REMÈDE
6. Du fer dans l'eau adoucie	A. Le lit de résine est sale B. La teneur en fer excède les paramètres recommandés	A. Vérifier le détassage, l'aspiration de la saumure et le remplissage du bac à sel. Régénérer plus souvent. Augmenter la durée de détassage B. Contacter le revendeur
7. Trop d'eau dans le bac à sel	A. Régulateur de débit à l'égout (DLFC) bouché B. Vanne à saumure défectueuse C. Mauvaise programmation	A. Nettoyer le régulateur (DLFC) B. Changer la vanne à saumure C. Vérifier la programmation et la modifier si nécessaire
8. Eau salée	A. Filtre ou injecteur bouchés B. Le boîtier de commande n'effectue pas les cycles correctement C. Corps étranger dans la vanne à saumure D. Corps étranger dans le régulateur de débit du remplissage du bac à sel (BLFC) E. Pression d'eau insuffisante F. Mauvaise programmation	A. Nettoyer ou remplacer le filtre et l'injecteur. B. Remplacer le boîtier C. Changer le siège de la vanne à saumure et nettoyer D. Nettoyer le régulateur E. Augmenter la pression de l'eau à au moins 1,4bar F. Vérifier la programmation et la modifier si nécessaire
9. Pas d'aspiration de saumure	A. Régulateur de débit à l'égout (DLFC) bouché B. Injecteur bouché C. Filtre de l'injecteur bouché D. Pression d'eau insuffisante E. Fuite interne de la vanne F. Mauvaise programmation G. Le boîtier de contrôle ne fonctionne pas correctement	A. Nettoyer le régulateur (DLFC) B. Nettoyer ou remplacer l'injecteur C. Nettoyer ou remplacer le filtre D. Augmenter la pression de l'eau à au moins 1,4bar E. Changer les joints et entretoises et/ou le piston assemblé F. Vérifier la programmation et la modifier si nécessaire G. Changer le boîtier de contrôle
10. La vanne régénère en permanence	A. Le boîtier de contrôle ne fonctionne pas correctement B. Microswitch ou faisceau défectueux C. Came à cycle défectueuse	A. Changer le boîtier de contrôle B. Remplacer le microswitch ou le faisceau défectueux C. Repositionner ou changer la came à cycle
11. Fuite à l'égout permanente	A. Corps étranger dans la vanne B. Fuite interne à la vanne C. Vanne bloquée en saumurage ou en détassage D. Moteur défectueux ou bloqué E. Le boîtier de contrôle ne fonctionne pas correctement	A. Nettoyer la vanne et la vérifier dans différentes positions de régénération B. Remplacer les joints, les entretoises et/ou le piston assemblé C. Remplacer les joints et entretoises et/ou le piston assemblé D. Changer le moteur et vérifier tous les engrenages E. Changer le boîtier de contrôle



TABLE OF CONTENTS

1	VALVE SPECIFICATION	P. 18
2	VALVE INSTALLATION	P. 19
3	INSTALLATION INSTRUCTIONS	P. 20
4	VALVE OPERATION	P. 21
5	PROGRAMMING	P. 24
6	DIAGNOSTIC MODE	P. 29
7	TROUBLESHOOTING	P. 30
8	CONNEXION OF THE CARD	P. 77
9	REMOVAL AND ASSEMBLY	P. 78
10	CYCLE CAM POSITION	P. 80
11	POWER HEAD	P. 81
12	VALVE BODY	P. 82
13	METER & ACCESSORIES	P. 83
14	VALVE DIMENSIONS	P. 84



1 - VALVE SPECIFICATION

Installation N°	<input type="text"/>	System capacity	<input type="text"/>	m ³ tH
Valve serial N°	<input type="text"/>	Inlet water hardness	<input type="text"/>	°tH
Tank size	<input type="text"/>	Water hardness after mixing valve	<input type="text"/>	°tH
Resin type	<input type="text"/>	Brine tank size	<input type="text"/>	litres
Resin volume	<input type="text"/>	Quantity of salt per regeneration	<input type="text"/>	Kg

VALVE TECHNICAL CHARACTERISTICS

INITIATION

Time clock	<input type="checkbox"/>
7 days time clock	<input type="checkbox"/>
Meter delayed	<input type="checkbox"/>
Meter immediate	<input type="checkbox"/>

SET REGENERATION

<input type="text"/>	Days/	<input type="text"/>	litres
Day(s) of the week <i>(Monday, Tuesday...Sunday)</i>		<input type="text"/>	

REGENERATION TIME

2 A.M.	<input type="checkbox"/>
or	<input type="text"/> a.m./p.m.

REGENERATION CYCLE SETTINGS

	dF2b	Filter		
Cycle 1	B1	B2	<input type="text"/>	min
Cycle 2	BD	RR	<input type="text"/>	min
Cycle 3	2 nd BW		<input type="text"/>	min
Cycle 4	RR		<input type="text"/>	min
Cycle 5	BF		<input type="text"/>	min
Cycle 6			<input type="text"/>	min

HYDRAULIC SETTINGS

Injector size	<input type="text"/>
Drain line flow control (DLFC)	<input type="text"/> GPM
Brine line flow control (BLFC)	<input type="text"/> GPM

VOLTAGE

24V/50-60Hz with transformer	<input type="checkbox"/>
------------------------------	--------------------------

Valves complying european regulations:
 - Nr. 89/336/EEC, "Electromagnetic compatibility",
 - Nr. 73/23/EEC, "Low voltage"



2 - VALVE INSTALLATION

2.1 WATER PRESSURE

A minimum of 1,4 bar of water pressure is required for the regeneration valve to operate effectively.

Do not exceed 8,5 bar; if you face this case, you should install a pressure regulator upstream the system.

2.2 ELECTRICAL CONNECTION

An uninterrupted current supply is required. Please make sure that your voltage supply is compatible with your unit before installation. If the electrical cable is damaged, it must imperatively be replaced by a qualified personal.

2.3 EXISTING PLUMBING

Existing plumbing should be in a good shape and free from limescale.

The installation of a pre filter is always advised.

2.4 BY-PASS

Always provide a by pass valve for the installation, if the unit is not equipped with one.

2.5 WATER TEMPERATURE

Water temperature is not to exceed 43°C, and the unit cannot be subjected to freezing conditions.

2.6 PRESENTATION

Service indicator:

- Valve in service: lighted icon.
- Night regeneration: flashing icon.

Flow indicator:
Flashing icon indicates flow.

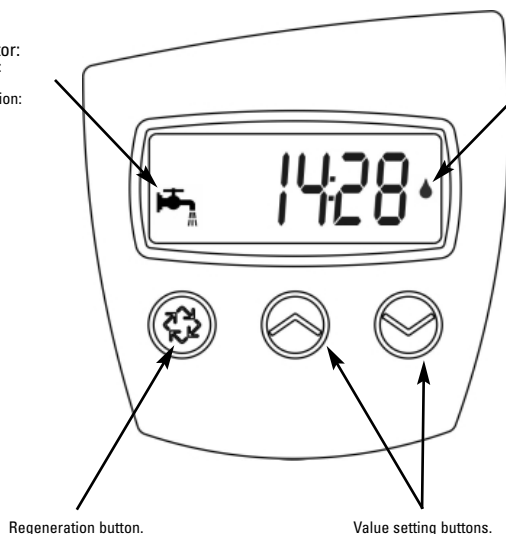

3 - INSTALLATION INSTRUCTIONS

- 3.1** Install the unit in a chosen place on a flat firm surface.
- 3.2** During cold weather, it is recommended to bring the valve back to room temperature before operating.
- 3.3** All plumbing for water inlet, distribution and drain lines should be done correctly in accordance with legislation in force at the time of installation. Install without tension or bending stresses.
- 3.4** The distribution tube should be cut flush with the top of the tank. Slightly bevel the ridge in order to avoid deterioration of the seal whilst fitting the valve (View sketch below).
- 3.5** Lubricate the distribution tube joint and the joint with a 100% Silicon lubricant. Never use other types of greases that may damage the valve.
- 3.6** All soldering on main plumbing and to the drain line should be done before fitting the valve. Failing to do so can generate irreversible damages.
- 3.7** Use Teflon® tape if necessary in order to seal between the drain fitting and the outlet flow control.
- 3.8** On units with by-pass, place in by-pass position. Turn on the main water supply. Open a cold soft water tap nearby and let run a few minutes or until the system is free from foreign material (usually solder) that may have resulted from the installation. Once clean, close the water tap.
- 3.9** Place the by-pass in service position and let water flow into the mineral tank. When water flow stops, slowly open a cold water tap nearby and let run until the air is purged from the unit.
- 3.10** Plug the valve to a power source. Once plugged the valve may do a cycle on its own in order to go to service position.
- 3.11** Fill approximately 25mm of water above the grid plate, (if used). Otherwise, fill to the top of the air check in the brine tank. Do not add salt to the brine tank at this time.
- 3.12** Initiate a manual regeneration, bring the valve into « brine draw and slow rinse position » in order to draw water from the until the blockage of the anti air valve; the water level will be approximately in the middle of the air check.
- 3.13** Open a cold water tap and let the water run in order to drain the air out of the circuit.
- 3.14** Bring the valve in brine refill position and let it get back to service position automatically.
- 3.15** Now you can add salt to the brine tank, the valve will operate automatically.

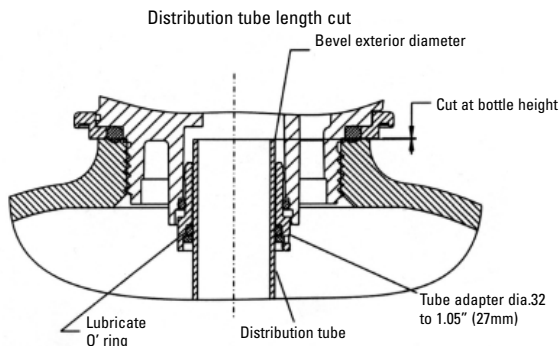



4 - VALVE OPERATION

Timeclock regeneration

The number of days between each regeneration cycle is preset. Once reached, regeneration is triggered at the programmed time.

7 day time clock regeneration

The regeneration is based on the days of the week: Monday, Tuesday, ... Sunday. The electronics will trigger a regeneration based on the defined days of the week at the set time.

Metered regeneration

The valve calculates the amount of water it can soften between 2 regenerations based on the exchange capacity (m³oT^H) and inlet water hardness that are preset.

Immediate or meter delayed regeneration

As softened water is used, the remaining volume display will decrease until reaching its reserve capacity (meter delayed regeneration) or until zero (immediate metered regeneration). When this happens, regeneration is automatically triggered either straight away or at a preset time.

4.1

4.1.1

SERVICE

SERVICE DISPLAY

In operation, in volumetric mode, the time of the day and the volume remaining will alternatively be displayed. In chronometric mode, the display alternates between the time of day and the remaining days.

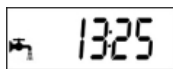

Time of day

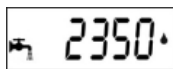

Remaining volume: 2350 litres



Remaining days before next regeneration



If the remaining volume is superior to 9999 litres, "x1000" appears to indicate that the numbers shown have to be multiplied by 1000
Ex: 10.5x1000 = 10500 litres of capacity.

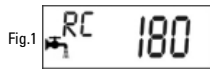

Fig.1

In volumetric regeneration mode, these two displays indicate:
- Fig. 1: "consumed" reserve, 180 litres remaining (or available ?)
- Fig. 2: exhausted reserve, immediate or delayed start in regeneration depending on the adjustment.

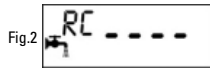









Fig.2

In delayed volumetric mode, the icon  flashes as soon as the reserve (if there is) begins to be used.

4.1.2

TIME OF DAY SETTING

Press and hold the buttons  or  until the icon  and the letters « TD » appear on the display.

Use  and  buttons to adjust, then press the button  to return in service.

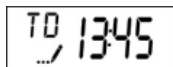



4 - VALVE OPERATION

4.2 REGENERATION

4.2.1 REGENERATION DISPLAYS

During the regeneration cycle, the valve will show the name cycle number the valve is advancing to (flashing display) or has reached as well as the time remaining in that cycle (fixed display). Once all the regeneration cycle steps have been completed the valve will return to the service position.

Regeneration cycles	
1. B1	Backwash
2. BD	Brine draw
3. B2	2nd Backwash
4. RR	Rapid rinse
5. BF	Brine fill



The valve goes to the first backwash cycle, the letters "B1" are flashing.

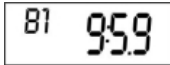



The valve is in the first backwash position; the display indicates the remaining time.

4.2.2 START A MANUAL REGENERATION

There are 2 options to initiate regeneration.

A) Press and release the  button.

The icon  will start flashing, to cancel the regeneration request press the regeneration button , the icon will stop flashing. The regeneration will start at the set hour.

B) Press and maintain for 5 seconds the button , the regeneration will start immediately.



4.2.3 ADVANCE TO THE NEXT REGENERATION CYCLE



To advance to the next regeneration cycle, press the  button. This will have no effect if the valve is already advancing to the next cycle.

4.3 PROGRAMMING

CAUTION: The programming has to be done only by the installer for the setting of the valve parameters. The modification of one of these parameters could prevent the good functioning of the device.

To enter the program mode, the valve has to be in service. While in program mode, the valve will continue to operate normally monitoring all information. The programming is stored in permanent memory with or without line or battery backup power.

To enter programming mode, press simultaneously the  and  for 5 seconds.

Press on the  button in order to jump to the next stage. Use the  and  buttons in order to modify the displayed values.



4 - VALVE OPERATION

Note: You must pass through all the programming steps and come back in service position to save the modifications that have been done during the programming mode.

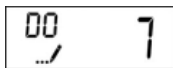

Regeneration day override (maximum number of day between two regenerations)
Ex.: regeneration every 7 days (in time clock mode, imperative adjustment)

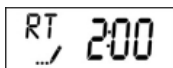

Regeneration time
Ex.: 2.00 o'clock A.M. (only visible in delayed volumetric and time clock modes)

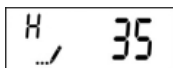

Hardness of inlet water °tH
Ex.: 35°tH (only visible in volumetric mode)

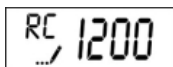

Reserve capacity
Ex.: 1200 litres of reserve (only visible if reserve function is activated)

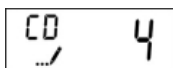

Current day of the week*
Ex: current day is Thursday (only visible in weekly time clock mode)

	Activate	Deactivate
Monday = d1-	1	0
Tuesday = d2-	1	0
Wednesday = d3-	1	0
Thursday = d4-	1	0
Friday = d5-	1	0
Saturday = d6-	1	0
Sunday = d7-	1	0

*1 = Monday, 2 = Tuesday, 3 = Wednesday, 4 = Thursday, 5 = Friday, 6 = Saturday, 7 = Sunday.

4.4 VALVE OPERATION DURING A POWER FAILURE

During a power failure, all the data will be saved and restored once the line power is restored. The data can be saved for many years with no loss. The electronics will be inoperative, the display shut down and all regeneration will be delayed. The electronics will restore all the information to the time where the power failure occurred. The valve does not record the amount of water used during a power cut.

During the power supply restoration, the hour display will flash to indicate that a power failure occurred.

5 - PROGRAMMING

1. Press once the  button to go from one display mode to another.
2. Set parameters values by using the \wedge and \vee buttons.
3. Depending on the programming, some displays will not appear and some will not be variable.
4. Bold characters default setting.

12:01

Set the clock on **12:01**, and exit time of day programming mode. Then press simultaneously on the \wedge and \vee buttons for 5 seconds.

DF Ltr

1. Display unit (DF)

- Gallon [GAL]
- Litre [Ltr]
- Cubic meter [Cu]

VT dF2b

2. Valve type (VT)

- Down flow, 2 backwashes [dF2b]
- Filter [Fltr]
- Down flow, brine fill first [dFFF]
- Iron removal [AIO]

CT Fd

3. Regeneration type (CT)

- Time clock [tc]
- 7 days time clock [dAY]
- Metered delayed [Fd]
- Metered immediate [FI]

52000

4. System capacity

- Only viewed in metered version*
- Metrical format $m^3 \times tH$, ex: 200 $m^3 \times tH$

H 35

5. Input water hardness (H)

- Only viewed in metered version*
- Metrical format, French degrees

RS rc

6. Reserve type (RS)

- 6.1 Reserve with a fixed volume (RC) i.e.: 1200 litres

RC 1200

- 6.2 Safety factor in % (SF) i.e.: 15% capacity of reserve

SF 15

DO 7

7. Regeneration day override (DO)

- i.e.: Regeneration every 7 days

RT 2:00

8. Regeneration time (RT)

- i.e.: Regeneration 2.00 o'clock A.M.

B1 10

9. Regeneration cycle time setting

- 9.1 First Backwash (B1) i.e.: 10 min

BD 60

- 9.2 Brine draw & Slow rinse (BD) i.e.: 60 min

B2 5

- 9.3 Second Backwash (B2) i.e.: 5 min

RR 10

- 9.4 Rapid rinse (RR) i.e.: 10 min

BF 12

- 9.5 Brine tank refill (BF) i.e.: 12 min



5 - PROGRAMMING

1. Press once the button to go from one display mode to another.
2. Set parameters values by using the \wedge and \vee buttons.
3. Depending on the programming, some displays will not appear and some will not be variable.
4. Bold characters default setting.



10. Define the regeneration days of the week

Viewed in 7 day time clock mode

- 10.1 - Regeneration on Monday
- 10.2 - No regeneration on Tuesday
- 10.3 - No regeneration on Wednesday
- 10.4 - No regeneration on Thursday
- 10.5 - Regeneration on Friday
- 10.6 - No regeneration on Saturday
- 10.7 - Regeneration on Sunday
- 10.8 - Day of the week to be indexed
i.e.: Thursday

11. Meter type

i.e.: - 7700

[t1.2]

Return in service mode

E
N
G
L
I
S
H

5.1

ENTER MASTER PROGRAMMATION MODE

Set time date on to **12:01**, exit time of day programming mode, and press simultaneously on the \vee and \wedge buttons for 5 seconds.

The icon will appear to show that the valve is in programming mode. Each programming step can be modified.

- Use the \vee and \wedge in order to adjust setting values.
- Press the button to advance to the next programming stage.

5.1.1

DISPLAY UNIT (DF)

This parameter is identified by the letters DF. There are 3 possible settings:

- Gallon [GAL]: the measure unit is in gallons, time display is 2x12 hours, hardness in grain.
- Litre [Ltr]: the measure unit is litre, time display is 24 hours, hardness in $m^3 \times ^\circ Th$.
- Cubic meter [Cu]: the format used is the cubic meter, the time format is 24 hours, hardness is in $m^3 \times ^\circ Th$.

5 - PROGRAMMING

5.1.2

VALVE TYPE (VT)

Note: if this parameter is changed, the valve will make a complete turn and come back in service.

This parameter is used to set the type of piston used on the valve.

- [dF2b] : Down flow valve, with double backwash (regulated by default)
- [dFFF] : Down flow valve, brine tank refill in the first cycle
- [FLtr] : Filter valve
- [AIO] : specific application for iron filtration

5.1.3

REGENERATION TYPE (CT)

This setting is identified by the letters CT. This function allows the setting of the valve regeneration type. There are 4 possibilities:

- **Time clock [tc]:** The electronics establish that a regeneration is requested when the number of days between two regenerations and the preset time have been reached; the new cycle beginning at the preset time. The setting of the day override establishes the number of days between two regenerations. 

- **Weekly time clock:** This type of regeneration is based on the days of the week: Monday, Tuesday, Wednesday..., Sunday. The electronic triggers a regeneration per predefined day of the week and at the preset time. 

- **Metered immediate regeneration:** The electronics establish that a regeneration is required when the softened water volume has reached zero. The regeneration starts immediately. 

- **Meter delayed regeneration:** The electronics establish that a regeneration is requested when the volume of softened water used has reached the reserve capacity of the unit. Regeneration will begin at a preset time. 

5.1.4

SYSTEM CAPACITY (C)

Not visualised in time clock mode

This setting is identified by the letter C. It enables the regulation of the system capacity in $m^3 \times tH^\circ$. The multiplier indicates that we are in $m^3 \times tH$.

The system calculates the water volume that needs to be treated before a regeneration is requested referring to this parameter and the following one.

i.e.: $200 m^3 \times tH$ 

5.1.5

FEED WATER HARDNESS (H)

Not visualised in time clock mode

This setting is identified by the letter H. It enables the regulation of the feed water hardness.

The system uses this setting and the previous one to establish softened water capacity.

i.e.: $25^\circ tH$ 

5.1.6

RESERVE TYPE (SF)

Not viewed in time clock mode

- **Safety factor:** this parameter is identified by the letters SF. The value is expressed as a percentage of the capacity of the softened water that the system must keep in reserve. Any change to the system capacity or inlet water hardness will affect the softened water capacity calculated by the system and therefore the reserve volume.

The maximum setting is 50%.

i.e.: - 15% of the reserve capacity 

- No reserve, set on zero

- **Fixed reserve capacity:** this parameter is identified by the letters RC. This setting is expressed in volume; the unit depends of the parameter set during the programming. The maximal volume which can be used as reserve is one half of the softened water capacity calculated by the system. This reserve capacity mode is fixed and is not affected if the parameters "system capacity" or "inlet water hardness" are changed.

i.e.: - 1200 liters reserve 

- No reserve, set on zero



5 - PROGRAMMING

5.1.7 DAY OVERRIDE (DO)

This parameter is identified by the letters DO. It allows to set the maximum amount of days that the system can stay in service mode without a regeneration. The setting of this parameter is mandatory in chronometric mode and is optional in volumetric mode.

Note: the electronic will need at least one regeneration day activated to log out of the programming mode.

i.e.: - Regeneration every 7 days

DO 7

- No override

DO OFF

5.1.8 REGENERATION CYCLES TIMES (RT)

This parameter is identified by the letters RT. It specifies the time of day the system will initiate a regeneration. In immediate volumetric mode, the system will not take this parameter into account.

i.e.: regeneration at 2 h 00 o'clock AM

RT 200

5.1.9 REGENERATION CYCLES

The settings 9-1 to 9-5 enable the regulation of the regeneration cycle times.

The amount of cycles is established by the piston type.

i.e.: First Backwash 10 min

B1 10

Brine draw & slow rinse 60 min

BD 60

Brine refill 12 min

BF 12

Regeneration cycles	
1. B1	Backwash
2. BD	Brine draw
3. B2	2nd Backwash
4. RR	Rapid rinse
5. BF	Brine fill

5.1.10 DEFINE DAYS OF REGENERATION IN THE WEEK

Viewed in weekly time clock mode [dAY]

This parameter is identified by the letter D. It allows you to select the days of the week that trigger regeneration. If every day is set to OFF, the valve does not regenerate and displays an error code Err2 after eighth day. To clear this error display: settle at least one day of the week and / or trigger a manual regeneration.

Note: the electronic require at least one day to be set ON.

i.e.: - regeneration on the Monday

D1 On

- No regeneration on Tuesday and Wednesday

D2 OFF D3 OFF

- Regeneration on Friday

D5 On

Input the current day of the week in order for the valve to work correctly

i.e.: day of installation Thursday

D4 4

5.1.11 METER SIZE

Not viewed in time clock mode

This parameter is identified by the letters FM.

i.e.: Valve meter 7700

FM 7700

Notes: If the setting of the valve type has just been changed during programming, the valve will go round fully in order to reinitialise. In the meantime, following information will be displayed:

UID Sync

If all the parameters system capacity (C), water hardness (H), or reserve (RS), have just been modified during programming, the circuit board recalculates the system capacity.



5 - PROGRAMMING

5.2 ERROR DISPLAY (ER)

The codes only appear in service mode

When an error occurs, the lighting of the display will flash as well as the exclamation point; the letters ER will be displayed and the error code.



There are 4 possible error codes:





ERROR CODE	ERROR TYPE	CAUSE	CORRECTION
0	Cam sensor error	The valve drive takes more than 6 minutes to go to the next regeneration cycle	Unplug the unit and examine the power head. Check that: - Everything is correctly connected to the circuit board. - The motor and gear are in good condition and correctly assembled. - Piston moves freely in the valve body. Replace/re-assemble the different parts if necessary. Connect back the unit and observe its behavior. The valve should move to the next cycle and stop there. If the error reappears, unplug the valve and contact the technical support.
1	Cycle position	The valve performed an unforeseen cycle	Unplug the unit and examine the power head. Check that everything is correctly connected to the circuit board. Enter the programming mode and verify that valve and system types are properly set in the system. Initiate a manual regeneration and verify the operation. If the error reappears, unplug the valve and contact the technical support.
2	Regeneration	System has not regenerated for more than 99 days, or 7 days in weekly time clock mode	Initiate a manual regeneration to remove the error code. If it is a volumetric valve, verify that the consumption of water is correctly registered on the circuit board display. If there is no counting, check the meter cable connection and the meter functioning. Enter the programming mode and verify that the system is configured correctly; that the settings match to the configuration of the valve, and that the system capacity, and the day override are set correctly, and that meter is correctly identified.
3	Memory	Circuit board memory failure	Reset the programming and reconfigure the system. After the programming, initiate a manual regeneration. If the problem persists, contact the technical support.

5.3 RESET





There are two ways to reset. When this operation is done, it will be necessary to check all stages of the programming.

- Partial reset: all parameters will be set back to default settings except remaining volume if the valve is in volumetric mode and remaining days before the next regeneration in time clock mode. In service mode, press simultaneously the buttons  and , until the valve displays: 

- Total reset: all parameters will be automatically set to default settings. Unplug the unit, press and maintain the button  while powering up the valve again; the valve will display: 



6 - DIAGNOSTIC MODE

Press simultaneously the buttons  and  for 5 seconds. Use the buttons  and  to go from a display to the next one.

Instantaneous flow rate (FR)

The unit that should be read is the one set in display unit.

FR
38

Peak Flow rate registered (PF)

PF
254

Number of hours since the last regeneration (HR)

HR
18

Volume used since the last regeneration (VU)

VU
22

Reserve capacity (RC)

RC
250

Software version (SV)

SV
10



7 - TROUBLESHOOTING

PROBLEM	CAUSE	CORRECTION
1. Softener fails to regenerate	<ul style="list-style-type: none"> A. Electrical service to unit has been interrupted B. Timer is not operating properly C. Meter cable disconnected D. Jammed meter E. Defective valve drive motor F. Improper programming 	<ul style="list-style-type: none"> A. Assure permanent electrical service (check fuse, pull chain or switch) B. Replace the timer C. Check the meter connection to the timer and the meter cover D. Clean or replace the meter E. Replace the drive motor F. Check the programming and reset as needed
2. Softener delivers hard water	<ul style="list-style-type: none"> A. By-pass is opened B. No salt in the brine tank C. Injector or screen is blocked D. Insufficient water into the brine tank E. Hardness from the hot water tank F. Leak at the distributor tube G. Internal valve leak H. Flow meter jammed I. Flow meter disconnected J. Improper programming 	<ul style="list-style-type: none"> A. Close the by-pass valve B. Add salt to the brine tank and maintain the salt level above the water level C. Replace or clean the injector and screen. D. Check the brine tank fill time and clean the brine flow control if it's blocked E. Repeated flushing of the hot water tank is required F. Make sure the distributor tube is not cracked. Check the O' ring and tube pilot G. Replace seals and spacers and/or piston H. Remove the obstruction from meter I. Check the meter connection to the timer and the meter cap J. Check the programming and reset as needed
3. Unit uses too much salt	<ul style="list-style-type: none"> A. Improper brine refill setting B. Excessive water in the brine tank C. Improper programming 	<ul style="list-style-type: none"> A. Check salt usage and salt setting B. See problem n°7 C. Check the programming and reset as needed
4. Loss of water pressure	<ul style="list-style-type: none"> A. Iron build up in line to softener B. Iron build up in the softener C. Inlet of the valve plugged due 	<ul style="list-style-type: none"> A. Clean the line to the softener B. Clean the valve and resin bed C. Remove the piston and clean the valve
5. Loss of resin through drain line	<ul style="list-style-type: none"> A. Top distributor missing or broken B. Air in water system C. Drain line flow control is the wrong size 	<ul style="list-style-type: none"> A. Add or replace the top distributor B. Ensure the presence of air check system in the brine tank C. Ensure the drain line flow control is sized correctly
6. Iron in softened water	<ul style="list-style-type: none"> A. Fouled resin bed B. Iron exceeds the recommended parameters 	<ul style="list-style-type: none"> A. Check backwash, brine draw and brine tank refill ; increase frequency of regeneration; increase backwash time B. Contact the dealer



7 - TROUBLESHOOTING

PROBLEM	CAUSE	CORRECTION
7. Excessive water in brine tank	A. Plugged drain line flow control B. Brine valve failure C. Improper programming	A. Clean the drain line flow control (DLFC) B. Replace the brine valve C. Check the programming and reset as needed
8. Salted water in service line	A. Blocked injector or screen B. Timer not operating correctly C. Foreign material in brine valve D. Foreign material in brine line flow control (BLFC) E. Low water pressure F. Improper programming	A. Clean injector and replace screen B. Replace timer C. Clean or replace brine valve D. Clean brine line flow control E. Raise water pressure to 1,4 bar at least F. Check the programming and reset as needed
9. Softener fails to draw brine	A. Plugged drain line flow control B. Plugged injector C. Injector filter blocked D. Low water pressure E. Internal valve leak F. Improper programming G. Timer not operating properly	A. Clean drain line flow control (DLFC) B. Clean injector and replace screen C. Clean filter D. Increase water pressure to 1,4 bar at least E. Change seals and spacers and/or piston assembly F. Check the programming and reset as needed G. Replace timer
10. The valve cycles continuously	A. Timer not operating properly B. Faulty optical sensor C. Faulty cycle cam operation	A. Replace timer B. Replace the circuit board C. Replace cycle cam or reinstall
11. Drain flows continuously	A. Foreign material in the valve B. Internal valve leak C. Valve jammed in brine or backwash position D. Timer motor stopped or jammed E. Timer not operating properly	A. Remove piston assembly and inspect bore, remove foreign material and check the valve in various regeneration positions B. Replace seals spacers and or piston assembly C. Replace piston assembly and seals and spacers D. Replace timer motor and check all gears for missing teeth E. Replace timer



INHALTSVERZEICHNIS

1	BESCHREIBUNG DES GERÄTES	P. 33
2	ALLGEMEINE HINWEISE ZUR MONTAGE	P. 34
3	ANWEISUNGEN FÜR DIE INBETRIEBNAHME	P. 35
4	BESCHREIBUNG DES LAUFES	P. 36
5	PROGRAMMIERUNGSÜBERSICHT	P. 39
6	FEHLERDIAGNOSE	P. 44
7	WARTUNGSANLEITUNG	P. 45
8	BEFESTIGUNG DER ELEKTRONIK	P. 77
9	DEMONTAGE UND MONTAGE	P. 78
10	ZYKLUS POSITION	P. 80
11	STEUERKOPF	P. 81
12	VENTILKÖRPER	P. 82
13	WASSERZÄHLER & ZUBEHÖRE	P. 83
14	MAßSKIZZE	P. 84



1 - BESCHREIBUNG DES GERÄTES

Anlage Nr.	<input type="text"/>	Kapazität der Einheit	<input type="text"/>	m ³ /tH
Ventil Seriennummer	<input type="text"/>	Wasserhärte am Eingang	<input type="text"/>	°tH
Flaschendurchmesser	<input type="text"/>	Wasserhärte am Ausgang	<input type="text"/>	°tH
Harz Typ	<input type="text"/>	Solebehältergröße	<input type="text"/>	litres
Harz Menge	<input type="text"/>	Salzmenge pro Regeneration	<input type="text"/>	Kg

TECHNISCHE EIGENSCHAFTEN DES VENTILS

AUSLÖSUNG

Zeitgesteuert	<input type="checkbox"/>
Mengengesteuert zeitverzögert	<input type="checkbox"/>
Sofort mengengesteuert	<input type="checkbox"/>
Zeitgesteuert 7 Tage	<input type="checkbox"/>

REGENERATION EINGESTELLT AUF

<input type="text"/>	Tag(e)/	<input type="text"/>	liter
Wochentage		<input type="text"/>	
(Montag, Dienstag... Sonntag)			

UHRZEIT DER REGENERATION

2 Uhr	<input type="checkbox"/>
oder	<input type="text"/> Uhr

TECHNISCHE EIGENSCHAFTEN DES VENTILS

<input type="checkbox"/> dF2b	<input type="checkbox"/> Filter
-------------------------------	---------------------------------

Zyklus 1	B1	B2	<input type="text"/>	Min
Zyklus 2	BD	RR	<input type="text"/>	Min
Zyklus 3	2 ^{er} BW		<input type="text"/>	Min
Zyklus 4	RR		<input type="text"/>	Min
Zyklus 5	BF		<input type="text"/>	Min
Zyklus 6			<input type="text"/>	Min

HYDRAULISCHE EINSTELLUNG

Größe des Injektors	<input type="text"/>	
Rückspülblende (DLFC)	<input type="text"/>	GPM
Solefüllblende (BLFC)	<input type="text"/>	GPM

SPANNUNG

24V/50-60Hz mit Transformator	<input type="checkbox"/>
-------------------------------	--------------------------

Unsere Ventile entsprechen den europäischen Richtlinien:
 - Nr. 89/336/EEC, "Elektromagnetische Verträglichkeit",
 - Nr. 73/23/EEC, "Niederspannung"

2 - ALLGEMEINE HINWEISE ZUR MONTAGE

2.1 DRUCK

Ein minimaler Druck von 1,4 bar ist nötig, damit das Ventil korrekt regeneriert. 8,5 bar nicht überschreiten; nötigenfalls einen Druckbegrenzer vor der Anlage einsetzen.

2.2 ELEKTRISCHER ANSCHLUß

Sich vergewissern, daß die Stromversorgung nicht durch einen Schalter vor der Anlage unterbrochen werden kann.

Wenn das Versorgungskabel beschädigt ist, muß es zwingend durch eine qualifizierte Person ersetzt werden.

2.3 BESTEHENDE WASSERLEITUNGEN

Sie sollten frei von Verschlämmung und Eisenablagerungen sein. Im Zweifelsfall soll sie ersetzt werden.

Es empfiehlt sich stets die Installation eines Vorfilters.

2.4 BY-PASS

Die Montage eines By-Pass sollte immer vorgesehen werden, falls die Einlage nicht schon damit versehen ist.

2.5 WASSERTEMPERATUR

Die Wassertemperatur darf 43°C nicht übersteigen und die Einrichtung darf nicht Frost unterworfen werden (Gefahr einer sehr starken Beschädigung).

2.6 PRÄSENTATION

Betriebsanzeige:
- Ventil im Betrieb : Symbol leuchtet.
- Regeneration am Abend : Symbol blinkt.

Durchflußanzeige:
blinkende Symbol zeigt Durchfluß.

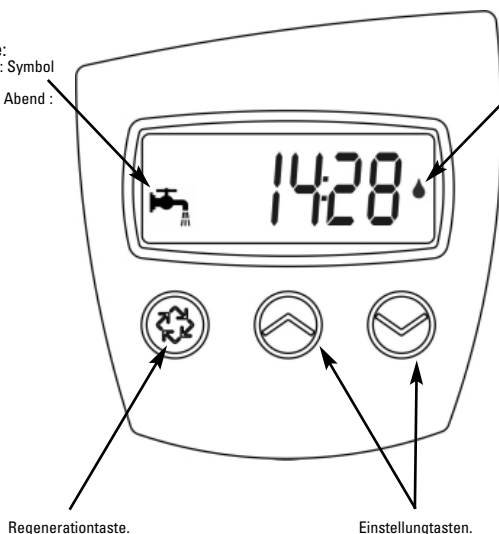

Regenerationstaste.

Einstellungstasten.

3 - ANWEISUNGEN FÜR DIE INBETRIEBNAHME

- 3.1 Enthärter am gewählten Ort installieren; vergewissern Sie sich, daß der Boden eben und stabil ist.
- 3.2 Bei kaltem Wetter empfiehlt es sich, das Ventil auf Umgebungstemperatur zu erwärmen, bevor die Installation vorgenommen wird.
- 3.3 Alle Verrohrungen (Rohwassereingang vom Netz, Verteilung des behandelten Wassers, Abfluß) müssen den jeweils gültigen Bestimmungen entsprechen. Einbau spannungs- und biegemomentfrei.
- 3.4 Das Verteilerrohr muß auf Höhe des Flaschenhalses durchgeschnitten werden. Die Kante leicht abschleifen, um die Beschädigung der Dichtungsschnur bei der Montage zu vermeiden. Siehe Abbildung unten.
- 3.5 Die Dichtungen zum Verteilerrohr und Sockelverbindung mit einem hundertprozentigen Silikon­schmiermittel schmieren. Keine anderen Arten von Fett verwenden; das Ventil könnte beschädigt werden.
- 3.6 Die Schweißarbeiten auf der Hauptverblömbung und die Abwasserzuführung müssen vor der Montage des Ventils durchgeführt werden, da sonst unwiderrufliche Schäden entstehen können.
- 3.7 Nur Teflon® Band verwenden, um wenn nötig zwischen dem Abwasseranschluß und dem Abflußregler abzudichten.
- 3.8 Bei Anlagen mit Bypass, auf Bypass stellen. Den Hauptwasserzufluß öffnen. Kaltes Wasser während einigen Minuten aus einem nahen Wasserhahn fließen lassen, bis alle übrigen Fremdkörper (Lötreste) aus den Leitungen gespült sind. Den Wasserhahn schließen.
- 3.9 Den Bypass auf die Position "Betrieb" stellen und das Wasser in die Flasche fließen lassen. Sobald der Wasserzufluß anhält, einen Kaltwasserhahn öffnen und Wasser fließen lassen, um die in der Flasche verbliebene Luft zu reinigen.
- 3.10 Anlage ans Netz anschließen. Es ist möglich, daß das Ventil einmal angeschlossen von selbst regeneriert und auf die Serviceposition zurückkehrt.
- 3.11 Der Solebehälter mit Wasser füllen etwa 25 mm über dem Bodensieb (wenn vorgesehen). Andernfalls bis über die Luftperrre füllen. Im Augenblick kein Salz hinzugeben.
- 3.12 Eine neue manuelle Regeneration auslösen, das Ventil auf die Position "Ansaugen und Langsamspülen" stellen, um Wasser aus dem Solebehälter anzusaugen bis zum Stillstand; der Wasserpegel befindet sich etwa in der Mitte der Luftperrre.
- 3.13 Einen Wasserhahn mit kaltem Wasser öffnen und das Wasser fließen lassen, um die Luft im Netz auszutreiben.
- 3.14 Das Ventil auf Position "Solebehälterfüllen" stellen und automatisch zur Betriebsposition zurückkehren lassen.
- 3.15 Das Solebehälter mit Salz füllen. Jetzt kann das Ventil automatisch funktionieren.

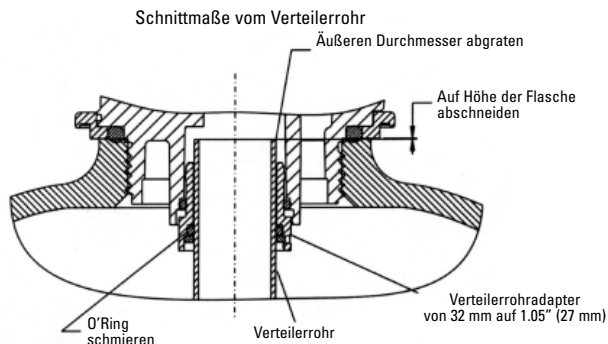



4 - BESCHREIBUNG DES LAUFES

Zeitgesteuerte Regeneration

Die Tagesanzahl zwischen jeder Regeneration ist im Voraus geregelt. Ist sie erreicht, so wird eine Regeneration zur programmierten Zeit ausgelöst.

7 Tage zeitgesteuerte Regeneration

Die Regeneration bezieht sich auf die Wochentage: Montag, Dienstag,... Sonntag. Die Elektronik löst eine Regeneration in Abhängigkeit von den voreingestellten Wochentagen zur programmierten Uhrzeit aus.

Volumengesteuerte Regeneration

Das Ventil berechnet das Wasservolumen, das zwischen zwei Regenerationen behandelt werden kann, und stützt sich dabei auf die Austauschkapazität (m³dH) und die Härte des zufließenden Wassers, die im Voraus geregelt wurde.

Verzögerte oder sofortige volumengesteuerte Regeneration

Wenn nach und nach enthärtetes Wasser verwendet wird, verringert sich das Restvolumen bis zur Reservekapazität (verzögerte volumengesteuerte Regeneration) oder bis null (sofortige volumengesteuerte Regeneration). In diesem Fall wird eine Regeneration sofort oder zur programmierten Zeit ausgelöst.

4.1

4.1.1

BETRIEB

ANZEIGE WÄHREND DES BETRIEBS

Wenn in Betrieb, bei mengengesteuertem System, zeigt das Display abwechslungsweise die Zeit am Tag und das verbleibende Volumen an. Im zeitgesteuerten Betrieb wechselt die Anzeige zwischen der Tageszeit und die restliche Tagesanzahl.

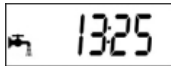

Uhrzeit

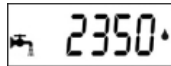

Restvolumen: 2350 Liter



Restliche Tagesanzahl bis zu nächster Regeneration

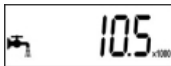

Ist das Restvolumen höher als 9999 Liter, erscheint x1000, der anzeigt, daß die Zahl mit 1000 zu multiplizieren ist.
z.B.: 10.5x1000 = 10500 Liter Kapazität

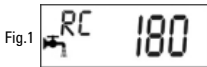

Fig.1

Im volumengesteuerten Regenerationsmodus zeigen beide Anzeige an, daß:

- Fig.1: Reserve erreicht, es bleiben 180 Liter
- Fig.2: Reserve erschöpft, eine Regeneration wird sofort oder zur programmierten Zeit ausgelöst.

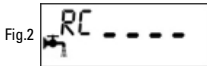







Fig.2

Im verzögerten volumengesteuerten Regenerationsmodus, blinkt das Symbol  sobald die Reserve (wenn es eine gibt) erreicht ist

4.1.2

UHRZEIT EINSTELLEN

Die Taste  oder  gedrückt halten, bis die Anzeige  und die Buchstabe « TD » erscheinen.

Mit der Taste  und  die Uhrzeit einstellen, dann die Taste  drücken, um in Betrieb zurückzukehren.

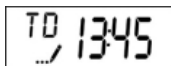



4 - BESCHREIBUNG DES LAUFES

4.2 REGENERATION

4.2.1 ANZEIGE WÄHREND DER REGENERATION

Während der Regeneration zeigt das Ventil die Name des zu erreichenden (blinkende Anzeige) oder erreichten Regenerationszyklus und die verbleibende Zeit für diesen Zyklus (fixe Anzeige). Sind alle Regenerationszyklen ausgeführt, stellt sich das Ventil auf Betriebsposition zurück.

Regenerationszyklen		
1 - B1	Backwash	Rückspülen
2 - BD	Brine draw	Besalzen & Langsamspülen
3 - B2	2 nd Backwash	2 nd Rückspülen
4 - RR	Rapid rinse	Schnellspülen
5 - BF	Brine fill	Solebehälterfüllen



Das Ventil geht zu ersten Zyklus Rückspülen, die Buchstabe "B1" blinken.

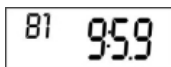



Das Ventil ist im ersten Zyklus Rückspülen, die restliche Dauer wird angezeigt.

4.2.2 AUSLÖSUNG EINER MANUELLER REGENERATION

Eine manuelle Regeneration kann auf zwei Arten ausgelöst werden.

A) Auf die Regenerationstaste  drücken, dann loslassen.

Das Symbol  wird blinken; um die Regeneration zu stornieren, auf die Regenerationstaste  drücken, das Symbol wird aufhören zu blinken.

Die Regeneration wird zur vorprogrammierten Regenerationsuhrzeit beginnen.

B) Die Regenerationstaste  drücken und 5 Sekunden lang gedrückt halten, die Regeneration startet sofort.



4.2.3 SCHNELLER VORLAUF VON EINEM REGENERATIONSZYKLUS ZU EINEM ANDEREN



Um während der Regeneration von einem Zyklus zum nächsten zu wechseln, Taste  drücken. Dies hat keine Wirkung, wenn das Ventil sich schon zwischen zwei Zyklen verschiebt.

4.3 PROGRAMMIERUNG

Achtung: Nur der Installateur darf die Programmierung bzw. die Einstellungen der Parameter des Ventils vornehmen. Die Abänderung dieser Parameter kann zum fehlerhaften Betrieb führen.

Der Programmationsmodus ist nur mit dem Ventil auf Betriebsposition erreichbar. Während des Programmationsmodus funktioniert das Ventil normal und speichert alle Informationen. Das Programm des Ventils wird in einem nicht flüchtigen Speicher gespeichert.

Um die Programmierung anzuwählen, halten Sie die Tasten  und  während 5 Sekunden gedrückt.

Auf die Taste  drücken für den Übergang von einer Etappe zur nächsten. Die Tasten  und  verwenden, um die angezeigten Werte zu verändern.



4 - BESCHREIBUNG DES LAUFES

Hinweis: man muß alle Programmierungsetappen durchgehen und auf die Betriebsposition zurückkommen, damit die Änderungen der Programmierung gespeichert werden.

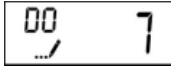

Zwangsregeneration (maximale Tagesanzahl zwischen zwei Regenerationen)
Beispiel: Regeneration alle 7 Tage (nur im zeitgesteuerten Modus angezeigt, Einstellung zwingend)

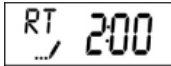

Regenerationszeit
Beispiel: Regeneration um 2 Uhr morgens (nur sichtbar im verzögerten volumengesteuerten und im zeitgesteuerten Modus)

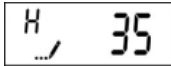

Wasserhärte am Eingang in °tH
Beispiel: 35°tH (nur sichtbar im volumengesteuerten Modus)

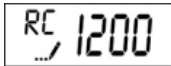

Kapazitätsreserve
Beispiel: 1200 Liter Kapazitätsreserve (nur sichtbar, wenn die Funktion Reserve aktiv ist)

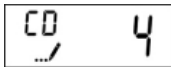

Aktueller Wochentag*
Beispiel: aktueller Wochentag ist Donnerstag (nur bei 7 Tage zeitgesteuertem System sichtbar)

	Aktiv	Inaktiv
Montag = d1-	1	0
Dienstag = d2-	1	0
Mittwoch = d3-	1	0
Donnerstag = d4-	1	0
Freitag = d5-	1	0
Samstag = d6-	1	0
Sonntag = d7-	1	0

*1=Montag – 2=Dienstag – 3=Mittwoch – 4=Donnerstag – 5=Freitag – 6=Samstag – 7=Sonntag

4.4

FUNKTIONIEREN WÄHREND EINES STROMAUSFALLES

Während eines Stromausfalles werden alle Daten gespeichert und nach Rückkehr der Stromversorgung wiederhergestellt. Diese Daten können jahrelang ohne Verlust gespeichert werden. Die Elektronik funktioniert nicht, alle Anzeigen werden ausgeschaltet und jede Regeneration wird verzögert.

Die Elektronik stellt Informationen wieder her, die im Augenblick des Stromausfalles bestanden. Das Ventil speichert das während des Stromunterbruchs verwendete Wasservolumen nicht. Zur Rückkehr der Stromversorgung blinkt die Uhrzeit Anzeige, es bedeutet dass es ein Stromausfall gab.



5 - PROGRAMMIERÜBERSICHT

1. Taste jeweils einmal drücken, um die Anzeige weiterzuschalten
2. Die angezeigten Einstellungen können durch Betätigen der Pfeiltasten und verändert werden.
3. Abhängig von der jeweiligen Programmierung können bestimmte Anzeigen nicht sichtbar gemacht oder verändert werden.



Uhrzeit auf **12:01** einstellen, aus diesem Modus austreten, und dann beide Pfeiltasten und 5 Sekunden lang drücken.

1. Einstellung Anzeigeformat (DF)

- Gallon [G A L]
- Liter [L t r]
- Kubikmeter [C u]

2. Ventiltyp (VT)

- Fließrichtung, 2 Rückspülenphase [dF2b]
- Filter [F L t r]
- Fließrichtung, mit Solebehälterfüllen als erster Schritt [dFFF]
- Enteisungsfilter [A I O]

3. Regenerationstyp (CT)

- Zeitgesteuerte Regeneration [t c]
- 7 Tage zeitgesteuerte Regeneration [d A Y]
- Verzögerte mengengesteuerte Regeneration [F d]
- Sofortige mengengesteuerte Regeneration [F I]

4. Systemkapazität

- Nur bei mengengesteuertem System sichtbar
- Metrisches Format, m³x[°]tH, z.B.: 200m³x[°]tH

5. Wasserhärte am Eingang (H)

- Nur bei mengengesteuertem System sichtbar
- Metrisches Format, (deut. Grad)

6. Kapazitätsreservetyp (RS)

- 6.1 Kapazitätsreserve mit festem Volumen (RC)
z.B.: 1200 Liter
- 6.2 Sicherheitsfaktor in % (SF)
z.B.: 15% der Kapazität als Reserve

7. Zeitliche Zwangsregeneration (DO)

- z.B.: Zwangsregeneration alle 7 Tage

8. Startzeit der Regeneration (RT)

- z.B.: 2:00 Morgens

9. Zykleneinstellung

- 9.1 Erste Rückspülen (B1)
z.B.: 10 Minuten
- 9.2 Besalzen & Langsamspülen (BD)
z.B.: 60 Minuten
- 9.3 Zweiter Rückspülen (B2)
z.B.: 5 Minuten
- 9.4 Schnellspülen (RR)
z.B.: 10 Minuten
- 9.5 Solebehälterfüllen (BF)
z.B.: 12 Minuten



5 - PROGRAMMIERÜBERSICHT

1. Taste jeweils einmal drücken, um die Anzeige weiterzuschalten
2. Die angezeigten Einstellungen können durch Betätigen der Pfeiltasten \wedge und \vee verändert werden.
3. Abhängig von der jeweiligen Programmierung können bestimmte Anzeigen nicht sichtbar gemacht oder verändert werden.



10. Wochentage der Regeneration bestimmen Nur bei 7 Tage zeitgesteuertem System sichtbar

- 10.1 z.B.: Regeneration am Montag
- 10.2 z.B.: keine Regeneration am Dienstag
- 10.3 z.B.: keine Regeneration am Mittwoch
- 10.4 z.B.: keine Regeneration am Donnerstag
- 10.5 z.B.: Regeneration am Freitag
- 10.6 z.B.: keine de Regeneration am Samstag
- 10.7 z.B.: keine Regeneration am Sonntag

10.8 Wochentag der Inbetriebnahme bestimmen z.B.: Donnerstag

11. Wassermesswerttyp z.B.: 7700

[t 1.2]

Rückkehr zum Normalbetriebsstand

5.1 EINSTIEG IM PROGRAMMIERUNGSMODUS

Uhrzeit auf **12:01**, einstellen, aus diesem Modus austeigen, und dann beide Pfeiltasten \vee und \wedge 5 Sekunden lang drücken.

Das Symbol leuchtet, das Ventil steht im Programmierungsmodus. Alle angezeigten Werte können verändert werden.

- Pfeiltasten \vee und \wedge betätigen, um die Einstellungen zu verändern.
- Auf Taste drücken, um in nächster Programmebene einzusteigen.

5.1.1 ANZEIGEFORMAT (DF)

In der Anzeige wird der Hinweis DF sichtbar. Drei Einstellungen sind möglich:

- US Format [GAL]: Mengen werden in Gallonen, Zeiten in 2x12 Uhr, Wasserhärte in Grain angezeigt.
- metrisches Format [Ltr]: Mengen werden in Liter, Zeiten in 24 Uhr, Wasserhärte in $m^3 \times dh$ angezeigt.
- metrisches Format [Cu]: Mengen werden in Kubikmeter, Zeiten in 24 Uhr, Wasserhärte in $m^3 \times dh$ angezeigt.



5 - PROGRAMMIERÜBERSICHT

5.1.2 VENTILTYP (VT)

Hinweis: sollte dieses Parameter geändert werden, kehrt das Ventil im Betriebsstand zurück. Mit dieser Einstellung wird der µP-Karte angegeben, welcher Kolben im Ventil eingebaut ist.

- [dF2b] : Regeneration in Fließrichtung, mit 2 Zyklen Rückspülen (Standardprogrammierung)
- [dFFF] : Regeneration in Fließrichtung, mit Solebehälterfüllen als erster Schritt
- [FLtr] : Filter
- [AIO] : spezifische Anwendung für Enteisung

5.1.3 REGENERATIONSTYP (CT)

In der Anzeige wird der Hinweis CT sichtbar. Mit dieser Einstellung wird den Regenerationstyp festgelegt. Vier Einstellungen sind möglich:

- **Zeitgesteuerte Regeneration [tc]:** Die Anlage leitet die Regeneration ein, wenn die Tagesanzahl zwischen zwei Regenerationen und die vorprogrammierte Uhrzeit erreicht werden. Mit der zeitlichen Zwangsregeneration wird die zwischen zwei Regenerationen programmierte Tagesanzahl bestimmt. CT Tc
- **7 Tage zeitgesteuerte Regeneration:** Die Regeneration bezieht sich auf die Wochentage: Montag, Dienstag,... Sonntag. Die Elektronik löst eine Regeneration in Abhängigkeit von den voreingestellten Wochentagen zur programmierten Uhrzeit aus. CT DAY
- **Sofortige volumengesteuerte Regeneration:** Die Anlage leitet die Regeneration sofort ein, wenn die vorberechnete entnehmbare Menge an enthärtetem Wasser den Wert Null erreicht. CT FI
- **Verzögerte volumengesteuerte Regeneration:** Die Anlage leitet die Regeneration ein, wenn die Menge an enthärtetem Wasser die eingestellte Reservekapazität erreicht wird. Die Regeneration wird an dem programmierten Regenerationszeitpunkt ausgelöst. CT Fd

5.1.4 SYSTEMKAPAZITÄT (C)

Nicht sichtbar bei zeitgesteuertem System

In der Anzeige wird der Hinweis C sichtbar. Mit dieser Einstellung kann die Systemkapazität in m³ dH⁰ eingestellt werden. Der Multiplikator zeigt einen Meßwert in m³ dH. Mit diesen Informationen wird das System die zu aufbereitende Wassermenge kalkulieren, bevor eine Regeneration bestimmt ist.

z.B.: 200 m³dH 52000

5.1.5 WASSERHÄRTE AM EINGANG (H)

Nicht sichtbar bei zeitgesteuertem System

In der Anzeige wird der Hinweis H sichtbar. Mit dieser Einstellung wird die Wasserhärte am Eingang festgelegt. Die µP-Karte benutzt diesen Parameter zusammen mit dem vorrigen (Systemkapazität), um die Weichwasserkapazität zu kalkulieren.

z.B.: 35°dH H 35

5.1.6 EINSTELLUNG DER RESERVEKAPAZITÄT (SF)

Nicht sichtbar bei zeitgesteuertem System

- Kapazität Sicherheitsfaktor: In der Anzeige wird der Hinweis SF sichtbar. Mit dieser Einstellung kann ein bestimmter Prozentsatz von der Anlagenkapazität abgezogen werden, somit ist die verfügbare Kapazität verringert. Wird in Prozent eingestellt. Sollten die Einstellungen "Systemkapazität", "Wasserhärte am Eingang" verändert werden, so wird die µP-Karte die Systemkapazität an enthärtetem Wasser neu kalkulieren, und demzufolge eine neue Reservekapazität bestimmen. Maximale Einstellung ist 50%.

z.B.: - 15% der Systemkapazität als Reservekapazität SF 15

- keine Reservekapazität, Wert auf Null einstellen

- Feste Reservekapazität: In der Anzeige wird der Hinweis RC sichtbar. Volumen ist angezeigt, die Einheit hängt von dem gewählten Anzeigeformat ab. Die Reservekapazität kann höchstens auf die Hälfte der von dem System bestimmten Kapazität an enthärtetem Wasser eingestellt werden. Eine Änderung der Parameter "Systemkapazität" und "Wasserhärte am Eingang" hat keine Wirkung auf diesen Modus.

z.B.: - 1200 Liter Reservekapazität RC 1200

- keine Reservekapazität, Wert auf Null einstellen



5 - PROGRAMMIERÜBERSICHT

5.1.7

ZWANGSREGENERATION (DO)

In der Anzeige wird der Hinweis DO sichtbar. Mit dieser Einstellung wird festgelegt, wie viel Tage die Anlage ohne Regeneration im Normalbetriebsmodus bleiben kann. Bei zeitgesteuertem System soll hier unbedingt ein Wert eingegeben werden, und ist eine Option für mengengesteuerten System.

Hinweis: um in Betriebsstand zurückzukehren, soll mindestens ein Regenerationstag eingestellt werden.

z.B.: - Zwangsregeneration alle 7 Tage

- keine zeitliche Zwangsregeneration

DO 7

DO OFF

5.1.8

STARTZEIT DER REGENERATION (RT)

In der Anzeige wird der Hinweis RT sichtbar. Mit dieser Einstellung wird die Uhrzeit, an der die Regeneration gelöst wird, festgelegt. Bei sofortigem mengengesteuerten System, wird dieser Parameter nicht berücksichtigt.

z.B.: 2:00 Morgens

RT 200

5.1.9

REGENERATIONZYKLEN

Mit den Parameter 9.1 bis 9.5 werden die Dauer jeden Regenerationzyklen eingestellt. Die Zyklusanzahl ist vom Kolbentyp bestimmt.

z.B.: Erste Rückspülen 10 Minuten

Besalzen & Langsamspülen 60 Minuten

Solebehälterfüllen 12 Minuten

B1 10

BD 60

BE 12

Regenerationzyklen		
1. B1	Backwash	Rückspülen
2. BD	Brine draw	Besalzen & Langsamspülen
3. B2	2 nd Backwash	2 nd Rückspülen
4. RR	Rapid rinse	Schnellspülen
5. BF	Brine fill	Solebehälterfüllen

5.1.10

EINSTELLUNG DER WOCHENTAGE DER REGENERATION

Nur bei 7 Tage zeitgesteuertem System sichtbar [dAY]

In der Anzeige wird der Hinweis D sichtbar. Mit dieser Einstellung wird festgelegt, an welchen Wochentagen eine Regeneration stattfinden soll. Falls alle Tage mit OFF eingestellt werden, wird das Ventil keine Regeneration starten und am 8. Tag eine Fehlermeldung Err2 anzeigen. Um diese Fehlermeldung nicht mehr anzuzeigen, soll wenigstens ein Wochentag für eine Regeneration bestimmt werden, und/oder eine manuelle Regeneration ausgelöst werden.

Hinweis: *Mindestens ein Wochentag soll aktiv sein.*

z.B.: - Regeneration am Montag

- keine Regeneration am Dienstag und Mittwoch

- Regeneration am Freitag

Der Wochentag soll bei der Inbetriebnahme vor Ort genau eingestellt werden, sodaß das Ventil die Wochentage erkennen kann.

z.B.: Tag der Inbetriebnahme: Donnerstag

D1 On

D2 OFF D3 OFF

D5 On

D0 4

5.1.11

WASSERZÄHLERTYP

Nicht sichtbar bei zeitgesteuertem System

In der Anzeige wird der Hinweis FM sichtbar.

z.B.: Wasserzähler zum Ventil 7700

Hinweis: Sollte die Einstellung Ventiltyp (VT) während der Programmierung verändert werden, so wird das Ventil durchlaufen und im Betriebsstand zurückkehren.

In der Zwischenzeit wird folgende Anzeige sichtbar:

FM 12

UD 59nc

Sollten die Einstellungen Systemkapazität (C), Wasserhärte am Eingang (H) oder Kapazitätsreserve (RS) während der Programmierung verändert werden, so wird die µP-Karte die Systemkapazität neu kalkulieren.



5 - PROGRAMMIERUNGSÜBERSICHT

5.2 FUNKTIONSSTÖRUNG (ER)

Die Fehlermeldungen werden nur im Betriebsstand sichtbar

Bei Funktionsstörung wird die Anzeigebeleuchtung blinken sowie auch das Ausrufezeichen; in der Anzeige werden der Hinweis ER und die Fehlermeldung Kode sichtbar.

Es gibt vier mögliche Fehlermeldungen:



ER 0

FEHLERMELDUNGEN	FEHLERTYP	MÖGLICHE URSACHE	ABHILFE
0	Zyklusnocke	Es dauerte mehr als 6 Minuten um von einem Regenerationszyklus zum nächsten zu wechseln	Anlage abstellen und Steuerkopf überprüfen. - Alle Verbindungen in der µP-Karte kontrollieren, - Motor und alle Getriebe kontrollieren, - Sicherstellen, dass Kolben sich frei im Ventilkörper bewegt. Wenn nötig, defekte Teile ersetzen. Ventil ans Netz anschließen und kontrollieren, dass es zum nächsten Regenerationszyklus wechselt und stoppt. Sollte die Fehlermeldung noch sichtbar sein, technischen Kundendienst kontaktieren.
1	Zyklusposition	Ventil hat einen unerwarteten Zyklus durchgeführt	Anlage abstellen und Steuerkopf überprüfen. Alle Verbindungen in der µP-Karte kontrollieren. In der Programmierung Ventil- und Systemtypeinstellungen kontrollieren und wenn nötig abändern. Eine manuelle Regeneration auslösen und Funktionstüchtigkeit überprüfen. Sollte die Fehlermeldung noch sichtbar sein, Ventil abschalten und Kundendienst kontaktieren.
2	Regeneration	Ventil hat seit mehr als 99 Tagen keine Regeneration gelöst, oder seit mehr als 7 Tagen bei 7 Tage zeitgesteuertem System	Eine manuelle Regeneration auslösen, damit die Fehlermeldung nicht mehr angezeigt ist. Bei mengengesteuertem System sollte das verwendete Wasservolumen angezeigt werden. Sollte keine Wasserverbrauchszählung registriert werden, so müssen Wasserzählerkabel sowie Wasserzählerfunktion kontrolliert werden. Alle Programmierungsschritte überprüfen; alle eingestellten Parameter sollen dem Ventiltyp entsprechen. Systemkapazität Zwangsregeneration, und Wasserzählertyp sollen richtig eingestellt sein.
3	Speicher	µP-Karte defekt	Programmierung zurücksetzen und System neu einstellen. Eine manuelle Regeneration auslösen. Sollte die Störung nicht beseitigt worden sein, Kundendienst kontaktieren.

5.3 PARAMETER BZW. PROGRAMMIERUNG ZURÜCKSETZEN

Es gibt zwei Möglichkeiten. Sollte eine Zurücksetzung gemacht werden, so müssen alle Programmierungsschritte geprüft werden.

- Programmierung Teilzurücksetzung: alle eingestellten Parameter werden auf die Standard Einstellung zurückgesetzt, außer verbleibendem Volumen bei mengengesteuertem System, und Tagesanzahl bis zur nächsten Regeneration bei zeitgesteuertem System.

In Betriebsmodus, beide Taste  und  drücken, bis folgende Anzeige sichtbar ist:





SR ----

- komplette Programmierung Zurücksetzung: alle eingestellten Parameter werden gelöscht bzw. auf Standardwerte zurückgesetzt. Das Ventil ausschalten; Taste  beim Wiederanschluß ans Netz gedrückt halten; folgende Anzeige wird sichtbar:

HR ----



6 - FEHLERDIAGNOSE

Beide Taste  und  während 5 Sekunden gedrückt halten. Pfeiltasten  und  betätigen für den Übergang von einer Etappe zur nächsten.

Durchflußrate (FR)

Leseinheiten hängen von dem gewählten Anzeigeformat ab.

 38

Registrierte Spitzendurchflußrate (PF)

 254

Verpasste Zeit seit der letzten Regeneration (HR)

 18

Verbrauchtes Volumen seit der letzten Regeneration (VU)

 22

Reservekapazität (RC)

 250

µP-Karte Version (SV)

 10



7 - WARTUNGSANLEITUNG

STÖRUNG	MÖGLICHE URSACHE	ABHILFE
1. Enthärter regeneriert nicht	<p>A. Stromversorgung unterbrochen oder zeitweise aussetzend</p> <p>B. Programmschaltwerk defekt</p> <p>C. Wasserzählerkabel nicht angeschlossen</p> <p>D. Wasserzähler blockiert</p> <p>E. Motor defekt</p> <p>F. Falsche Programmierung</p>	<p>A. Stromversorgung überprüfen und wieder herstellen (Sicherung, Steckdose, Schalter)</p> <p>B. Programmschaltwerk auswechseln</p> <p>C. Verbindung vom Wasserzählerkabel in der Platine und auf dem Wasserzählerdeckel überprüfen</p> <p>D. Wasserzähler reinigen oder auswechseln</p> <p>E. Motor auswechseln</p> <p>F. Programmierung kontrollieren und wenn nötig abändern</p>
2. Hartes Wasser	<p>A. Bypass in "By-Pass" Position</p> <p>B. Salz fehlt im Solebehälter</p> <p>C. Filter und Injektor verstopft</p> <p>D. Nicht genügend Wasser im Solebehälter</p> <p>E. Härte stammt aus dem Warmwasserreservoir</p> <p>F. Verteilerrohr ist undicht</p> <p>G. Internes Ventilleck</p> <p>H. Wasserzähler blockiert</p> <p>I. Wasserzählerkabel nicht angeschlossen</p> <p>J. Falsche Programmierung</p>	<p>A. Bypass schließen</p> <p>B. Salz im Solebehälter hinzufügen und den Salzspegel über dem Wasserspiegel bewahren</p> <p>C. Filter und Injektor ersetzen oder reinigen</p> <p>D. Solefülldauer überprüfen und Solefüllblende (BLFC) reinigen</p> <p>E. Warmwasserreservoir mehrmals ausspülen</p> <p>F. Sich vergewissern, daß das Verteilerrohr nicht gerissen ist. O'Ring kontrollieren</p> <p>G. Dichtungen, Distanzringe und/oder Kolben auswechseln</p> <p>H. Zähler deblockieren</p> <p>I. Verbindung vom Wasserzählerkabel in der Platine und auf dem Wasserzählerdeckel überprüfen</p> <p>J. Programmierung kontrollieren und wenn nötig abändern</p>
3. Übermäßiger Salzverbrauch	<p>A. Falsche Einstellung der Solefülldauer</p> <p>B. Zu viel Wasser im Solebehälter</p> <p>C. Falsche Programmierung</p>	<p>A. Salz- und Solefülldauereinstellung kontrollieren</p> <p>B. Siehe Zwischenfall Nr. 7</p> <p>C. Programmierung kontrollieren und wenn nötig abändern</p>
4. Wasserdruck sinkt ab	<p>A. Eisenablagerung in der Leitung zum Enthärter</p> <p>B. Eisenablagerung im Enthärter</p> <p>C. Ventileingang durch Fremdkörper verstopft</p>	<p>A. Leitung reinigen</p> <p>B. Ventil und Harz reinigen</p> <p>C. Kolben ausbauen und Ventil reinigen</p>
5. Harzverlust zum Kanal	<p>A. Fehlende oder beschädigte obere Düse</p> <p>B. Luft im Enthärter</p> <p>C. Rückspülblende (DLFC) unangepaßt</p>	<p>A. Obere Düse aufbauen oder ersetzen</p> <p>B. Sich vergewissern, daß eine Luftperrre sich im Solebehälter befindet</p> <p>C. Rückspüldurchfluß kontrollieren</p>



7 - WARTUNGSANLEITUNG

STÖRUNG	MÖGLICHE URSACHE	ABHILFE
6. Eisen im enthärteten Wasser	A. Harzbett ist schmutzig B. Eisengehalt vom Rohwasser überschreitet die empfohlenen Parameter	A. Rückspülen, Soleansaugen und Solebehälterfüllen kontrollieren Öfter regenerieren Rückspüldauer verlängern B. Wiederverkäufer kontaktieren
7. Zu viel Wasser im Solebehälter	A. Rückspülblende (DLFC) verstopft B. Soleventil defekt C. Falsche Programmierung	A. Rückspülblende (DLFC) reinigen B. Soleventil wechseln C. Programmierung kontrollieren und wenn nötig abändern
8. Salzhaltiges Wasser	A. Filter oder Injektor verstopft B. Programmschaltwerk führt die Zyklen nicht korrekt aus C. Fremdkörper im Soleventil D. Fremdkörper in Solefüllblende (BLFC) E. Ungenügender Wasserdruck F. Falsche Programmierung	A. Filter und Injektor reinigen oder ersetzen B. Programmschaltwerk ersetzen C. Soleventilsitz ersetzen und reinigen D. Solefüllblende (BLFC) reinigen E. Wasserdruck auf mindestens 1,4 bar erhöhen F. Programmierung kontrollieren und wenn nötig abändern
9. Kein Soleansaugen	A. Rückspülblende (DLFC) verstopft B. Injektor verstopft C. Injektorsieb verstopft D. Ungenügender Wasserdruck E. Internes Ventilleck F. Falsche Programmierung G. Programmschaltwerk funktioniert nicht korrekt	A. Rückspülblende (DLFC) reinigen B. Injektor ersetzen oder reinigen C. Injektorsieb ersetzen oder reinigen D. Wasserdruck auf mindestens 1,4 bar erhöhen E. Dichtungen, Distanzringe und/oder den Kolben austauschen F. Programmierung kontrollieren und wenn nötig abändern G. Programmschaltwerk ersetzen
10. Ventil regeneriert ständig	A. Der Kontrollkasten funktioniert nicht korrekt B. Mikroschalter oder Verkabelung defekt C. Zyklennocke defekt	A. Programmschaltwerk ersetzen B. Mikroschalter oder Verkabelung ersetzen C. Zyklennocke neu positionieren oder austauschen
11. Ständiger Ablauf zum Kanal	A. Fremdkörper im Ventil B. Internes Ventilleck C. Ventil bleibt in Besalungs- oder Rückspülenposition stehen D. Motor defekt oder blockiert E. Programmschaltwerk funktioniert nicht korrekt	A. Ventil reinigen und ihn in verschiedenen Regenerationspositionen kontrollieren B. Dichtungen, Distanzringe und/oder Kolben ersetzen C. Dichtungen, Distanzringe und/oder Kolben ersetzen D. Motor austauschen und alle Getriebe kontrollieren E. Programmschaltwerk ersetzen



ÍNDICE

1	DESCRIPCIÓN DEL APARATO	P. 48
2	CONSEJOS GENERALES	P. 49
3	INSTRUCCIONES DE INSTALACIÓN	P. 50
4	FUNCIONAMIENTO	P. 51
5	PROGRAMACIÓN	P. 54
6	MODO DIAGNÓSTICO	P. 59
7	INSTRUCCIONES PARA LA SOLUCIÓN DE AVERÍAS	P. 60
8	CONEXIÓN DE LA TARJETA	P. 77
9	DESMONTAJE Y MONTAJE	P. 78
10	POSICIÓN DE LOS CICLOS	P. 80
11	CABEZA DE MANDO	P. 81
12	CUERPO DE LA VÁLVULA	P. 82
13	CONTADOR & ACCESSORIOS	P. 83
14	DIMENSIONES	P. 84



1 - DESCRIPCIÓN DEL APARATO

Nº de la instalación	<input type="text"/>	Capacidad de la botella	<input type="text"/>	m ³ tH
Número de la válvula	<input type="text"/>	Dureza del agua de entrada	<input type="text"/>	°tH
Dimensiones de la botella	<input type="text"/>	Dureza del agua de salida	<input type="text"/>	°tH
Tipo de resina	<input type="text"/>	Volumen del depósito de sal	<input type="text"/>	L
Volumen de resina por botella	<input type="text"/>	Cantidad de sal por regeneración	<input type="text"/>	Kg

CARACTERÍSTICAS TÉCNICAS DE LA VÁLVULA

FUNCIONAMIENTO

Cronométrico	<input type="checkbox"/>
Cronométrico semanal	<input type="checkbox"/>
Volumétrico retardado	<input type="checkbox"/>
Volumétrico instantáneo	<input type="checkbox"/>

DATOS DE LA REGENERACIÓN

<input type="text"/>	Día(s)/	<input type="text"/>	liter
----------------------	---------	----------------------	-------

Día(s) de la semana (lunes, martes, ...domingo)	<input type="text"/>
--	----------------------

HORA DE LA REGENERACIÓN

2 horas	<input type="checkbox"/>	
o	<input type="text"/>	horas

CUADRO: REGULACIÓN DE LOS TIEMPOS DE LOS CICLOS

	dF2b	Filtro		
Ciclo 1	B1	B2	<input type="text"/>	min
Ciclo 2	BD	RR	<input type="text"/>	min
Ciclo 3	2 ^{undo} BW		<input type="text"/>	min
Ciclo 4	RR		<input type="text"/>	min
Ciclo 5	BF		<input type="text"/>	min
Ciclo 6			<input type="text"/>	min

REGULACIÓN HIDRÁULICA

Tamaño del inyector	<input type="text"/>	
Caudal de desagüe (DLFC)	<input type="text"/>	GPM
Caudal de llenado del depósito de sal (BLFC)	<input type="text"/>	GPM

VOLTAJE

24V/50-60Hz con transformador	<input type="checkbox"/>
-------------------------------	--------------------------

Válvulas conforme a las directivas europeas:
- Nr. 89/336/EEC, "Compatibilidad Electromagnética",
- Nr. 73/23/EEC, "Baja Tensión"



2 - CONSEJOS GENERALES

2.1 PRESIÓN

Es necesaria una presión mínima de 1,4 bar para que la válvula regenere correctamente. No superar 8,5 bar; si se precisase, montar un limitador de presión delante de la instalación.

2.2 CONEXIÓN ELÉCTRICA

Asegurarse que el equipo está siempre conectado y que no se puede desconectar mediante ningún interruptor.

La manipulación de los elementos eléctricos siempre debe realizarla personal capacitado para ello.

2.3 TUBERÍAS EXISTENTES

Éstas tienen que estar en buen estado, sin incrustaciones y conformes a la normativa vigente. En caso de duda, es preferible sustituirlas.

Se aconseja siempre la instalación de un prefiltro.

2.4 BY-PASS

Si el aparato no está provisto de by-pass, debe hacerse en el momento de la instalación.

2.5 TEMPERATURA DEL AGUA

La temperatura del agua no debe superar los 43°C ni debe ser inferior a 0°C (riesgo muy alto de averías).

2.6 PRESENTACIÓN

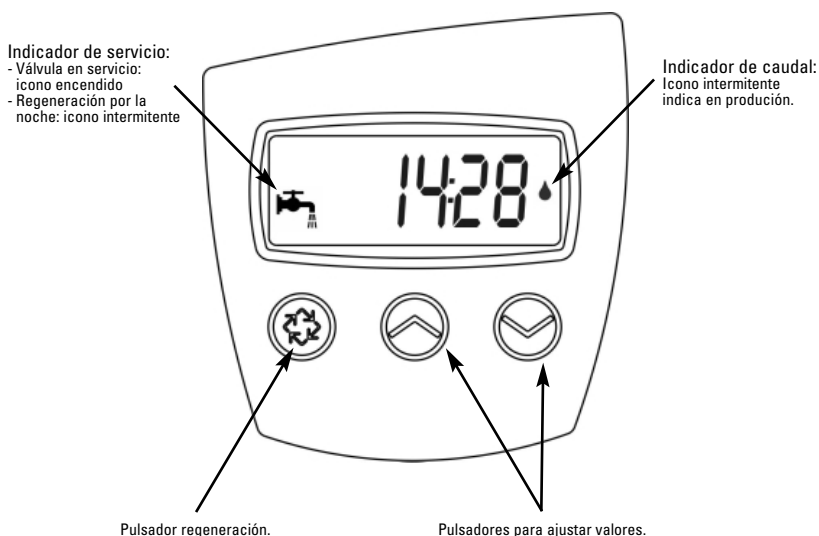



3 - INSTRUCCIONES DE INSTALACIÓN

- 3.1** Instalar el equipo en el lugar elegido asegurándose de que el suelo esté nivelado y es estable.
- 3.2** En épocas de frío, se recomienda atemperar la válvula a temperatura ambiente antes de proceder a su instalación.
- 3.3** Las conexiones del aparato a la red de entrada de agua, a la red de distribución del agua depurada y a la red de desagüe deben realizarse respetando las normativas vigentes en el momento de la instalación. Instalar evitando los codos y las tensiones sobre la válvula.
- 3.4** El tubo de distribución tiene que estar cortado a raso del cuello de la botella. Achaflanar ligeramente el borde para evitar la deterioro de la junta tórica durante el montaje.
- 3.5** Lubricar la junta del tubo distribuidor y la junta de conexión con un lubricante 100 % silicona. No utilizar nunca otros tipos de grasa ya que pueden dañar la válvula.
- 3.6** Las soldaduras en la tubería principal y en la de desagüe debe realizarse antes de la conexión de la válvula, de lo contrario se podrían provocar daños irreversibles.
- 3.7** Utilizar únicamente cinta Teflón® para la estanqueidad entre la conexión al desagüe y el regulador de caudal.
- 3.8** Para los aparatos con by-pass, ponerlo en posición "by-pass". Abrir la entrada principal de agua. Dejar abierto un grifo de agua fría próximo al equipo durante unos minutos hasta que los conductos queden limpios de cualquier cuerpo extraño (restos de soldadura) Cerrar el grifo de agua.
- 3.9** Poner el by-pass en posición de servicio y dejar entrar el agua en la botella. Cuando el agua deja de fluir, abrir un grifo de agua fría y dejarlo abierto para purgar el aire contenido en la botella.
- 3.10** Conectar el aparato a la red eléctrica. Controlar que la válvula esté en posición de servicio.
- 3.11** Llenar de agua la cuba de sal hasta unos 25 mm por encima del doble fondo (si se utiliza) En el caso contrario, llenar hasta que el filtro del Air Check esté cubierto. No poner sal por el momento.
- 3.12** Colocar manualmente la válvula en posición "aspiración y lavado lento" para aspirar el agua del depósito de sal hasta que el "Air Check" quede bloqueado, el nivel de agua se encontrará aproximadamente en la mitad del filtro del "Air Check".
- 3.13** Abrir un grifo de agua fría y dejarlo abierto para purgar el aire de la red.
- 3.14** Poner la válvula en posición de "llenado del depósito de sal" y dejar que vuelva automáticamente a la posición de servicio.
- 3.15** Llenar la cuba de sal. Ahora la válvula puede funcionar automáticamente.

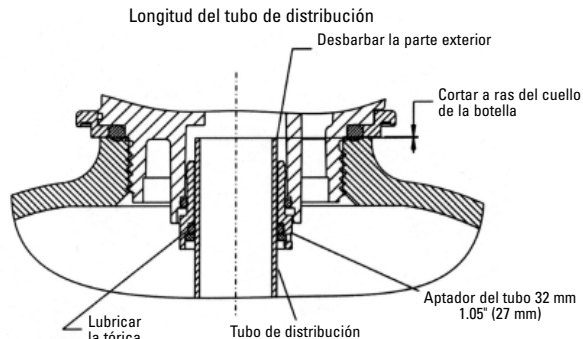



4 - FUNCIONAMIENTO

Válvulas de regeneración cronométrica

La válvula funcionara normalmente hasta transcurrido el número de días programado entre dos regeneraciones, ocurrido esto, la regeneración se iniciará a la hora preestablecida.

Regeneración cronométrica semanal

La regeneración se basa en los días de la semana: lunes, martes, miércoles,... domingo. La electrónica activa la regeneración según los días predefinidos de la semana y a la hora programada.

Válvulas de regeneración volumétrica

La válvula calcula el volumen de agua que puede tratar entre dos regeneraciones basándose en la capacidad de intercambio (m^3tH) y la dureza del agua en la entrada prefijadas.

Válvulas de regeneración volumétrica retardada o instantánea

En el "display" aparece el volumen que falta por descalcificar, que va descendiendo en función del volumen de agua tratado, hasta alcanzar el volumen de reserva (regeneración volumétrica retardada) o el valor cero (regeneración volumétrica instantánea). Ocurrido esto, la regeneración se iniciará instantáneamente a la hora pre-establecida.

4.1

SERVICIO

4.1.1

"DISPLAYS" DURANTE EL SERVICIO

En servicio, en modo volumétrica, lectura alterna de la hora del día y el volumen restante. modo cronométrico, lectura alterna de la hora del día y el número de días restantes.

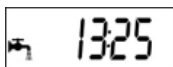

Hora del día

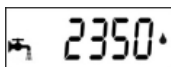

Volumen restante: 2350 litros



Número de días restantes antes de la próxima regeneración

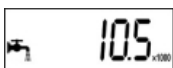

Si el volumen restante es superior a 9999 litros, x1000 aparecerá para indicar que la lectura de la cifra debe multiplicarse por 1000
- Ej.: 10.5x1000 = 10500 litros de capacidad

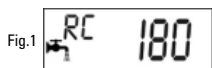

Fig.1

En el modo de regeneración volumétrica, estas lecturas indican:

- Fig.1: inicio de la reserva, sigue siendo 180 litros
- Fig.2: reserva agotada, regeneración inmediata o retardada según el ajuste.

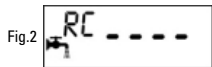









Fig.2

En el modo volumétrica retardada, el icono  parpadea en cuanto se inicia la reserva (si hay).

4.1.2

PROGRAMACIÓN DE LA HORA

Presionar y mantener el pulsador  o  hasta que el icono  y las letras « TD » aparezcan en la lectura.

Utilizar los pulsadores  y  para ajustar, luego presionar el pulsador  para volver de nuevo en servicio.

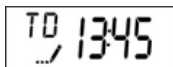



4 - FUNCIONAMIENTO

4.2 REGENERACIÓN

4.2.1

« DISPLAY » DURANTE LA REGENERACIÓN

Durante la regeneración, la válvula indicará el número del ciclo de regeneración que debe alcanzarse (lectura intermitente) o alcanzado y el tiempo que permanecerá para el ciclo (lectura fija). Cuando se han realizado todos los pasos de la regeneración, la válvula vuelve en la posición de servicio.

Ciclos de regeneración		
1 - B1	Backwash	Contra lavado
2 - BD	Brine draw	Aspiración y Lavado lento
3 - B2	2 nd Backwash	2 ^{mo} Contralavado
4 - RR	Rapid rinse	Lavado rápido
5 - BF	Brine fill	Llenado



La válvula avanza hacia el primero ciclo de contralavado, las letras "B1" parpadean.

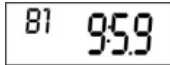



La válvula está en posición de primero contralavado, la tarjeta indica el tiempo restante.

4.2.2

INICIO DE UNA REGENERACIÓN DE FORMA MANUAL

Puede hacerse de dos maneras:

A) Presionar un momento el pulsador .

El icono  se pondrá a parpadear, para cancelar la solicitud de regeneración presionar el pulsador regeneración , el icono parará de parpadear. La regeneración se iniciará a la hora preestablecida.

B) Presionar durante 5 segundos el pulsador , la válvula iniciará inmediatamente la regeneración.

4.2.3

CAMBIAR DE CICLO DURANTE LA REGENERACIÓN

Para pasar al siguiente ciclo de la regeneración sin haber terminado el actual, presionar el pulsado . Esta acción no produce ningún efecto si la válvula esta moviéndose hacia un nuevo ciclo.

4.3

PROGRAMACIÓN

ATENCIÓN: La programación y la introducción de los parámetros de la válvula, solo debe hacerla el instalador. La modificación de uno de los parámetros puede impedir el buen funcionamiento del equipo.

Para iniciar la programación, la válvula debe estar en servicio. Durante la programación la válvula sigue trabajando. El programa se almacena en la memoria permanente. Para entrar en la programación mantener presionados ambos pulsadores durante 5 segundos.

Pulsa  cada vez que se quiera cambiar el "display".

Cambiar el parámetro con los pulsadores subir y bajar.



4 - FUNCIONAMIENTO

Nota: Deben seguirse todos los pasos del programa hasta la posición de servicio para grabar las modificaciones realizadas.

DO 7
.../

Forzada por el calendario (numero máximo de días entre 2 regeneraciones)
Ej.: regeneración cada 7 días (solo se ve en el modo cronométrico, ajuste obligatorio)

RT 200
.../

Hora de regeneración
Ej.: regeneración a las 2 de la mañana (solo se ve en el modo volumétrico retardado y cronométrico)

H 35
.../

Dureza del agua en la entrada en °tH
Ej.: 35°tH (solo se ve en el modo volumétrico)

RC 1200
.../

Capacidad de la reserva
Ej.: 1200 litros de reserva (solo se ve si la función reserva está activada)

CD 4
.../

Configuración del día de la semana*
Ej.: el día de la semana es Jueves (solo se ve en el modo cronométrico semanal)

	Activar	Desactivar
Lunes = d1-	1	0
Martes = d2-	1	0
Miércoles = d3-	1	0
Jueves = d4-	1	0
Viernes = d5-	1	0
Sábado = d6-	1	0
Domingo = d7-	1	0

(*) 1=Lunes - 2=Martes - 3=Miércoles - 4=Jueves - 5=Viernes - 6=Sábado - 7=Domingo

4.4

FUNCIONAMIENTO DE LA VÁLVULA DURANTE UN CORTE DEL SUMINISTRO ELÉCTRICO

Durante un corte de alimentación eléctrica, se almacenarán todos los datos sin pérdidas para restaurarse una vez que se restablezca la corriente. El programador guardará estos datos durante años si es necesario. La electrónica estará inoperante, se apagará la lectura y se retardará todo inicio de regeneración. La electrónica restaura toda la información desde el momento en que se interrumpió la alimentación. El programador no ha guardado el volumen que falta durante el corte de alimentación eléctrica. En el restablecimiento de la alimentación, la visualización de la hora parpadeará para indicar que ha habido un corte de la alimentación.



5 - PROGRAMACIÓN

1. Pulsar una vez por cada etapa.
2. Utiliza estos pulsadores y para programar los parámetros.
3. En función de la programación, algunos display no serán visibles o no son programables.

12:01

Poner en el display las 12:01, luego salir del modo programación. Pulsar después simultáneamente las dos flechas y durante 5 segundos.

DF Ltr

1. Forma del display (DF)

- Galones [GAL]
- Litros [Ltr]
- Metros cúbicos [Cu]

VT dF2b

2. Tipo de válvula (VT)

- Equicorriente, 2 fases de contralavado [dF2b]
- Filtro [FLtr]
- Equicorriente, con reenvío de agua primero [dFFF]
- Desferrización [AIO]

CT Fd

3. Tipo de regeneración (CT)

- Cronicométrica [tc]
- Cronicométrica semanal [dAY]
- Volumétrica retardada [Fd]
- Volumétrico instantánea [FI]

52000

4. Capacidad del sistema

- Visualiza en la modalidad volumétrica
- Formato métrico m³x^otH,

ej.: 200m³x^otH

H 35

5. Dureza del agua de entrada (H)

- Visualiza en la modalidad volumétrica
- Formato métrico, °tH

RS rc

6. Tipo de reserva (RS)

- 6.1 Reserva con un volumen fijo (RC)
- Ej.: 1200 litros

RC 1200

- 6.2 6.2 Factor de seguridad en % (SF)
- Ej.: 15% de la capacidad como reserva

SF 15

DO 7

7. Forzada por el calendario (DO)

- Ej.: regeneración cada 7 días

RT 200

8. Hora de regeneración (RT)

- Ej.: Regeneración a las 2 de la mañana

B1 10

9. Fijación de los tiempos de los ciclos

- 9.1 Primero Contralavado (B1)
- Ej.: 10 min

B0 60

- 9.2 Aspiración y lavado lento (BD)
- Ej.: 60 min

B2 5

- 9.3 Segundo Contralavado (B2)
- Ej.: 5 min

RR 10

- 9.4 Lavado rápido (RR)
- Ej.: 10 min

BF 12

- 9.5 Llenado del depósito de sal (BF)
- Ej.: 12 min



5 - PROGRAMACIÓN

1. Pulsar una vez por cada etapa.
2. Utiliza estos pulsadores y para programar los parámetros.
3. En función de la programación, algunos display no seran visibles o no son programables.



10. Programación de los días seleccionados para la regeneración Se visualiza en la modalidad cronométrica semanal

- 10.1 Regeneración el Lunes
- 10.2 Ninguna regeneración el Martes
- 10.3 Ninguna regeneración el Miércoles
- 10.4 Ninguna regeneración el Jueves
- 10.5 Regeneración el Viernes
- 10.6 Ninguna regeneración el Sábado
- 10.7 Regeneración el Domingo
- 10.8 Día de la semana a indexar
Ej.: Jueves

11. 11. Tamaño del contador Ej.: 7700

[t1.2]

Salida de la programación

5.1

COMO ENTRAR EN LA MODALIDAD DE PROGRAMACIÓN

Poner la Hora del día a **12:01**, luego salir del modo programación, después presionar simultáneamente sobre los pulsadores y Durante 5 segundos.

El icono aparecerá para indicar que la válvula está en la modalidad de programación. Todas las fases de la programación pueden ser modificadas.

- Utilizar los pulsadores y para regular los valores de los parámetros.
- Pulsar sobre el pulsador .

5.1.1

FORMA DEL DISPLAY (DF)

Este parámetro está identificado con las letras DF. Son posibles 3 formatos:

- Formato US [GAL]: unidad de medida en galones, formato de la hora en 2 x 12 horas, la dureza en grain.
- Formato métrico [Ltr]: unidad de medida en litros, formato de la hora en 24 horas, dureza en $m^3 \times ^\circ tH$.
- Formato métrico [Cu]: unidad de medida en metros cúbicos, formato de la hora en 24 horas, dureza en $m^3 \times ^\circ tH$.



5 - PROGRAMACIÓN

5.1.2 TIPO DE VÁLVULA (VT)

Nota: si este parametro ha sido modificado, la válvula efectuara un giro completo y volvera a la posicion de servi.

Este parámetro se utiliza para indicar al circuito electrónico el tipo de pistón usado en la válvula.

- [dF2b] : Equicorriente (down flow), con 2 ciclos de contralavado (ajuste por defecto)
- [dFFF] : Equicorriente, con reenvío de agua durante el primero ciclo
- [FLtr] : Válvula filtro
- [AIO] : Aplicación específica en desferrización

5.1.3 TIPO DE REGENERACIÓN (CT)

Este parámetro se identifica con las letras CT. Esta función permite seleccionar el tipo de regeneración de la válvula. Hay 4 posibilidades:

- **Cronométrica [tc]:** el programador determina que una regeneración es necesaria cuando se llegan al número de días entre 2 regeneraciones y la hora predefinida. El día de la regeneración obligatoria determina los días entre dos regeneraciones.

CT Tc

- **Cronométrica semanal:** la regeneración se basa en los días de la semana : lunes, martes, miércoles,...domingo. La electrónica activa la regeneración según los días predefinidos de la semana y la hora programada.

CT DAY

- **Volumétrica instantánea:** el circuito electrónico determina el inicio de la regeneración cuando el volumen de agua disponible es cero. La regeneración se inicia inmediatamente.

CT FI

- **Volumétrica retardada:** el circuito electrónico determina el inicio de la regeneración cuando el consumo es la reserva. La regeneración se iniciará a la hora predefinida.

CT Fd

5.1.4 CAPACIDAD DEL SISTEMA (C)

No se visualiza en la modalidad cronométrica

Este parámetro se identifica con la letra C. Permite regular la capacidad del sistema en m³x°tH. El multiplicador nos indica que estamos en m³x°tH . El sistema calculará el volumen de agua a tratar antes de iniciar una regeneración basándose en este dato y el parámetro siguiente.

Ej.: 200 m³x°tH

C 2000

5.1.5 DUREZA DEL AGUA EN LA ENTRADA (H)

No se visualiza en la modalidad cronométrica

Este parámetro se identifica con la letra H. Permite ajustar la dureza del agua en la entrada del sistema. El sistema utiliza este parametro y el de antes para calcular la capacidad de agua tratada.

Ej.: 35°tH

H 35

5.1.6 PROGRAMACIÓN DEL TIPO DE RESERVA (SF)

No se visualiza en la modalidad cronométrica

Factor de seguridad: este parámetro se identifica con las letras SF. El ajuste se expresa en porcentaje de la capacidad de agua tratada que el sistema deberá guardar como reserva. Todo cambio de la capacidad del sistema o la dureza de entrada afectará a la capacidad de agua tratada calculada por el sistema y por lo tanto el volumen de reserva.

El ajuste máximo es de 50%.

Es: - 15% de la capacidad como reserva

SF 15

- No hay reserva, ajustar sobre cero

- Reserva fija: este parámetro se identifica con las letras RC. El ajuste se expresa en volumen, la unidad depende de la elección en el parámetro unidad de visualización. El volumen máximo que puede tomarse como reserva es la mitad de la capacidad de agua tratada calculada por el sistema. Este método de reserva fijo no es afectado por el cambio de los parámetros capacidad del sistema y la dureza del agua a la entrada.

Ej.: - 1200 litros de reserva

RC 1200

- No hay reserva, ajustar sobre cero



5 - PROGRAMACIÓN

5.1.7

DÍAS ENTRE REGENERACIONES OBLIGATORIAS (DO)

Este parámetro se identifica con la letras DO. Determina el número máximo de días durante el cual la válvula puede funcionar sin una regeneración. Esta fase es obligatoria para la modalidad cronométrica y opcional para la volumétrica.

Nota : la electrónica exigirá que haya al menos un día de regeneración activado para salir del modo programación.

Ej.: - regeneración cada 7 días

DO 7

- no hay regeneración obligatoria

DO OFF

5.1.8

HORA DE REGENERACIÓN (RT)

Este parámetro se identifica con las letras RT. Determina la hora durante el cual tendrá lugar la regeneración. En la modalidad volumétrica instantánea, el sistema no tendrá en cuenta este parámetro.

Ej.: regeneración a las 2 de la mañana

RT 200

5.1.9

PROGRAMACIÓN DE LOS TIEMPOS DE CICLO DE LA REGENERACIÓN

Los parámetros 9.1 a 9.5 permiten regular el tiempo de las fases de regeneración. El número de fases es determinado por el tipo de pistón.

Ej.: Primero Contralavado 10 min

B1 10

Aspiración y Lavado lento 60 min

BD 60

Llenado 12 min

BF 12

Tiempos de ciclo de la regeneracion		
1. B1	Backwash	Contra lavado
2. BD	Brine draw	Aspiración y Lavado lento
3. B2	2 nd Backwash	2 ^{ndo} Contra lavado
4. RR	Rapid rinse	Lavado rápido
5. BF	Brine fill	Llenado

5.1.10

REGENERACIÓN CRONOMÉTRICA SEMANAL

Visualizado en la modalidad cronométrica semanal [dAY]

Este parámetro se identifica con la letra D. Permite establecer los días de la semana que efectuará una regeneración. Si todos los días se programan sobre OFF, la válvula no iniciará nunca una regeneración y después de 8 días se visualizará el código de error Err2. Para eliminar el código de error, programar al menos un día de la semana y / o provocar una regeneración.

Nota: La electrónica exigirá que haya al menos 1 día de regeneración activado.

Ej.: - regeneración Lunes

D1 0n

- no hay regeneración Martes y Miércoles

D2 OFF D3 OFF

- regeneración Viernes

D5 0n

Indexar el día de la semana, en la puesta en marcha, así la electrónica podrá situarse.

Ej.: día de puesta en marcha Jueves

ED 4

5.1.11

TAMAÑO DEL CONTADOR

No se visualiza en la modalidad cronométrica

Este parámetro se identifica con las letras FM.

Ej.: contador de la válvula 7700

FM 7700

Notas:

Si el parámetro del tipo de la válvula acaba cambiarse durante la programación, la válvula efectuará una vuelta completa para reinicializar.

Durante este tiempo, la tarjeta indicará:

UD 59nc

Si los parámetros capacidad del sistema (C), dureza del agua (H) o reserva (RS) acaban de modificarse durante la programación, la tarjeta recalcula la capacidad del sistema.



5 - PROGRAMACIÓN

5.2 ERROR DISPLAY (ER)

Los códigos solo aparecerán en el modo de servicio.

Cuando ocurre un error, la iluminación del display parpadeará así como el punto de exclamación; la tarjeta indicará las letras ER y el código error.

Existen 4 posibles errores:

ER 0

CÓDIGO DE ERROR	TIPO DE ERROR	CAUSA	CORRECCIÓN
0	Sentido de la leva	La válvula a tardado mas de 6 minutos para pasar al ciclo de regeneración siguiente.	Desconectar la alimentación eléctrica y examinar la cabeza de mando . Verificar que: : - Todo está correctamente conectado al circuito. - El motor y los engranajes están en buen estado y correctamente ensamblados. - El pistón se mueve libremente en el cuerpo de la válvula. Reemplazar/reensamblar las diferentes piezas si es necesario. Conectar la alimentación eléctrica y observar su comportamiento. La válvula debe avanzar al ciclo siguiente y pararse. Si el error se repite, desconectar la válvula y contactar con el soporte técnico.
1	Posición del Ciclo	La válvula ha efectuado un ciclo imprevisto	Desconectar la alimentación eléctrica y examinar la cabeza da mando. Verificar que todo está correctamente conectado al circuito. Entrar en la programación y verificar que el tipo de válvula y de sistema están correctamente programados. Iniciar una regeneración manual y verificar el funcionamiento. Si el error se repite, desconectar la válvula y contactar con el soporte técnico.
2	Regeneración	El equipo no ha regenerado después de 99 días, o bien después de 7 días en modo cronométrico semanal.	Iniciar una regeneración manual para borrar el código de Error. Si es una válvula volumétrica, verificar que el descuento del agua consumida se ha hecho correctamente en el circuito. Si no existe descuento, verificar el cable y el funcionamiento del contador. Entrar en la programación y verificar que el sistema está configurado correctamente ; que el programa corresponde a la configuración de la válvula, que la capacidad del sistema y la reg. forzada del calendario están regladas correctamente, y que el contador está correctamente identificado.
3	Memoria	Fallo de la memoria del circuito	Reinializar la programación y reconfigurar el sistema. Después de la programación, Iniciar una regeneración manual. Si el problema persiste, contactar con el soporte técnico.

5.3 RESET

Existe dos métodos de reset. Cuando esta operación se efectúe, será necesario revisar todas las etapas de la programación.

- Reset parcial: todos los parámetros serán vueltos a los valores por defecto excepto el volumen restante si la válvula está en la modalidad volumétrica y el número de días que permanecen antes de la próxima regeneración en la modalidad cronométrica.

En el modo servicio, presione simultáneamente sobre los botones y hasta que la válvula indica:





SR ----

- Reset total : todos los parámetros serán vueltos a los valores por defecto. Desconecte la unidad de la red, presionar y mantener el pulsador cuando lo conecte de nuevo, la válvula indicará:

HR ----



6 - MODO DIAGNÓSTICO

Presionar simultáneamente los botones  y  durante 5 segundos. Utilizar los botones  y  para la lectura siguiente.

Caudal instantáneo (FR)

La unidad de lectura depende de la selección en el parámetro forma de display

FR
38

Caudal punta registrado (PF)

PF
254

Número de horas desde la última regeneración (HR)

HR
18

Volumen utilizado desde la última regeneración (VU)

VU
22

Capacidad de reserva (RC)

RC
250

Versión del circuito (SV)

SV
10



7 - INSTRUCCIONES PARA LA SOLUCIÓN DE AVERÍAS

PROBLEMA	CAUSA	SOLUCIÓN
1. El descalcificador no regenera	<ul style="list-style-type: none"> A. Alimentación eléctrica interrumpida B. Panel de control defectuoso C. Cable de contador desconectado D. Contador bloqueado E. Motor defectuoso F. Programación equivocada 	<ul style="list-style-type: none"> A. Restablecer la alimentación eléctrica (fusible, toma, interruptor) B. Sustituir el panel de control C. Comprobar las conexiones relativas al programador y a la tapa del contador D. Limpiar o sustituir el contador E. Sustituir el motor F. Comprobar la programación y modificarla si es necesario
2. Agua dura	<ul style="list-style-type: none"> A. By-pass en posición "by-pass" B. Ausencia de sal en el depósito de sal C. Filtro e inyectores obstruidos D. Cantidad de agua insuficiente en el depósito de sal E. Dureza proveniente del depósito de agua caliente F. Ausencia de estanqueidad en el tubo de distribución G. Pérdida interna de la válvula H. Contador bloqueado I. Cable de contador desconectado J. Programación equivocada 	<ul style="list-style-type: none"> A. Poner el by-pass en posición "service" B. Añadir sal al depósito de sal y mantener el nivel de sal por encima del nivel de agua C. Sustituir o limpiar el filtro y el inyector D. Comprobar la duración del llenado del depósito de sal y limpiar el regulador de caudal E. Enjuagar varias veces el depósito del agua caliente F. Asegurarse de que el tubo no presente fisuras. Comprobar las juntas tóricas G. Sustituir las juntas y los separadores y/o el pistón H. Desbloquear el contador I. Comprobar las conexiones del cable en el panel de control y en la tapa J. Comprobar la programación y modificarla si es necesario
3. Consumo excesivo de sal	<ul style="list-style-type: none"> A. Error en la regulación de reenvío de agua B. Demasiada agua en el depósito de sal C. Programación equivocada 	<ul style="list-style-type: none"> A. Controlar la utilización de la sal y la regulación del reenvío de agua B. Ver como referencia la avería nº6 C. Comprobar la programación y modificarla si es necesario
4. Bajada de la presión del agua	<ul style="list-style-type: none"> A. Depósitos de hierro en el conducto de alimentación del descalcificador B. Depósitos de hierro en el descalcificador C. Entrada de la válvula obstruida por cuerpos extraños 	<ul style="list-style-type: none"> A. Limpiar el conducto B. Limpiar la válvula y la resina C. Quitar el pistón y limpiar la válvula
5. Pérdida de resina por la tubería de desagüe	<ul style="list-style-type: none"> A. Falta o está rota la crepina superior B. Aire dentro del agua C. El regulador de caudal del desagüe (DLFC) demasiado grande 	<ul style="list-style-type: none"> A. Colocar o sustituir la crepina superior B. Comprobar que hay un "air check" en el depósito de sal C. Comprobar que el tamaño del regulador de caudal del desagüe es el correcto



7 - INSTRUCCIONES PARA LA SOLUCIÓN DE AVERÍAS

PROBLEMA	CAUSA	SOLUCIÓN
6. Presencia de hierro en el agua descalcificada	<p>A. La resina está sucia</p> <p>B. La cantidad de hierro supera los parámetros aconsejados</p>	<p>A. Comprobar el contralavado, la as-piración de la salmuera y el llenado del depósito de sal Regenerar más a menudo. Aumentar la duración del contralavado</p> <p>B. Ponerse en contacto con el vendedor</p>
7. Demasiada agua en el depósito de sal	<p>A. El regulador de caudal de la descarga (DLFC) está obturado</p> <p>B. Válvula de salmuera defectuosa</p> <p>C. Programación equivocada</p>	<p>A. Comprobar el regulador de caudal</p> <p>B. Sustituir la válvula de salmuera</p> <p>C. Comprobar la programación y modificarla si es necesario</p>
8. Agua salada	<p>A. Filtro o inyector obturados</p> <p>B. El panel de control no efectúa correctamente los ciclos</p> <p>C. Cuerpos extraños en la válvula de la salmuera</p> <p>D. Cuerpos extraños en el regulador de caudal del llenado del depósito de sal</p> <p>E. Presión del agua insuficiente</p> <p>F. Programación equivocada</p>	<p>A. Limpiar el filtro y el inyector</p> <p>B. Sustituir el panel</p> <p>C. Cambiar la sede de la válvula de salmuera y limpiar</p> <p>D. Limpiar el regulador</p> <p>E. Aumentar la presión del agua a al menos 1,8 bar</p> <p>F. Comprobar la programación y modificarla si es necesario</p>
9. Falta de aspiración de la salmuera	<p>A. Regulador de caudal de la descarga (DLFC) obturado</p> <p>B. Inyector obturado</p> <p>C. Presión insuficiente</p> <p>D. Pérdida interna de la válvula</p> <p>E. Programación equivocada</p> <p>F. El panel de control no funciona correctamente</p>	<p>A. Limpiar el regulador de caudal</p> <p>B. Limpiar el filtro o el inyector, sustituirlos si es necesario</p> <p>C. Aumentar la presión del agua a al menos 1,8 bar</p> <p>D. Sustituir las juntas, los separadores y/o el pistón ensamblado.</p> <p>E. Comprobar la programación y modificarla si es necesario</p> <p>F. Sustituir el panel de control</p>
10. La válvula regenera continuamente	<p>A. El panel de control no funciona correctamente</p> <p>B. Microinterruptor o cables eléctricos defectuosos</p> <p>C. Leva del ciclo defectuosa o no regulada</p>	<p>A. Sustituir el panel de control</p> <p>B. Sustituir el micro interruptor o los cables defectuosos</p> <p>C. Volver a colocar o sustituir la leva del ciclo</p>
11. Continuas pérdidas en el desagüe	<p>A. Cuerpos extraños en la válvula</p> <p>B. Pérdida interna de la válvula</p> <p>C. Válvula bloqueada en tratamiento en salmuera o en contralavado</p> <p>D. Motor defectuoso o bloqueado</p> <p>E. El panel de control no funciona correctamente</p>	<p>A. Limpiar la válvula y comprobarla en diferentes posiciones de regeneración</p> <p>B. Sustituir las juntas, los separadores y/o el kit pistón</p> <p>C. Sustituir las juntas y los separadores y/o el kit pistón</p> <p>D. Sustituir el motor y comprobar todos los engranajes</p> <p>E. Sustituir el panel de control</p>



INDICE

1	DESCRIZIONE DELL'APPARECCHIO	P. 63
2	CONSIGLI GENERALI D'INSTALLAZIONE	P. 64
3	ISTRUZIONI PER LA MESSA IN SERVIZIO	P. 65
4	FUNZIONAMENTO GENERALE	P. 66
5	PROGRAMMAZIONE	P. 69
6	MODALITA DIAGNOSTICA	P. 74
7	ISTRUZIONI PER LA RISOLUZIONE DEI GUASTI	P. 75
8	CONNESSIONE DELLA SCHEDA ELETTRONICA	P. 77
9	SMONTAGGIO E RIMONTAGGIO	P. 78
10	POSIZIONE DEI CICLI	P. 80
11	TESTA DI COMANDO	P. 81
12	CORPO DELLA VALVOLA	P. 82
13	CONTATORE & ACCESSORI	P. 83
14	INGOMBRO	P. 84



1 - DESCRIZIONE DELL'APPARECCHIO

N.identificazionedell'impianto	<input type="text"/>	Capacità dell'impianto	<input type="text"/>	m ³ oH
Numero di serie della valvola	<input type="text"/>	Durezza dell'acqua in ingresso	<input type="text"/>	°dH
Dimensioni della bombola	<input type="text"/>	Durezza dell'acqua in uscita	<input type="text"/>	°dH
Tipo di resina	<input type="text"/>	Volume del tino salamoia	<input type="text"/>	L
Volume di resina	<input type="text"/>	Quantità di sale per rigenerazione	<input type="text"/>	Kg

CARATTERISTICHE TECNICHE DELLA VALVOLA

AVVIO

Cronometrico	<input type="checkbox"/>
Cronometrica settimanale	<input type="checkbox"/>
Volumetrico ritardato	<input type="checkbox"/>
Volumetrico immediato	<input type="checkbox"/>

RIGENERAZIONE REGOLATA

<input type="text"/>	Giorno (i) /	<input type="text"/>	litri
----------------------	--------------	----------------------	-------

Giorno(i) della settimana (<i>lunedì, martedì...domenica</i>)	<input type="text"/>
--	----------------------

ORA DELLA RIGENERAZIONE

Ore 2	<input type="checkbox"/>
Altro	<input type="text"/> Ore

REGOLAZIONE DEI CICLI DI RIGENERAZIONE

<input type="checkbox"/> dF2b	<input type="checkbox"/> Filtro
-------------------------------	---------------------------------

Fase 1	B1	B2	<input type="text"/>	min
Fase 2	BD	RR	<input type="text"/>	min
Fase 3	2 ^{er} BW		<input type="text"/>	min
Fase 4	RR		<input type="text"/>	min
Fase 5	BF		<input type="text"/>	min
Fase 6			<input type="text"/>	min

REGOLAZIONE IDRAULICA

Dimensione iniettore	<input type="text"/>
Portata allo scarico (DLFC)	<input type="text"/> GPM
Rinvio dell'acqua al tino salamoia (BLFC)	<input type="text"/> GPM

VOLTAGGIO

24V/50-60Hz con trasformatore	<input type="checkbox"/>
-------------------------------	--------------------------

Valvole conformi alle direttive europee :
 - Nr. 89/336/EEC, " Compatibilità Elettromagnetica " ,
 - Nr. 73/23/EEC, " Bassa Tensione "



2 - CONSIGLI GENERALI D'INSTALLAZIONE

2.1 PRESSIONE

E' necessaria una pressione minima di 1,4 bar affinché la valvola rigeneri correttamente. E' opportuno non superare 8,5 bar, ma in tal caso, è necessario installare un limitatore di pressione a monte dell'impianto.

2.2 COLLEGAMENTO ELETTRICO

Accertarsi che l'alimentazione elettrica non possa essere interrotta da un interruttore a monte dell'impianto.

Se il cavo dell'alimentazione è danneggiato, esso deve essere sostituito dal personale qualificato.

2.3 IMPIANTO IDRAULICO ESISTENTE

L'impianto esistente deve essere in buono stato e non essere incrostato. In caso di dubbi, si consiglia di sostituirlo.

E' consigliata inoltre l'installazione di un pre-filtro.

2.4 BY-PASS

Prevedere sempre l'installazione di un by-pass se l'impianto non ne è fornito.

2.5 TEMPERATURA DELL'ACQUA

La temperatura dell'acqua non deve superare i 43°C e l'impianto non deve trovarsi in condizioni di gelo (rischio di danneggiamento grave).

2.6 PRESENTAZIONE

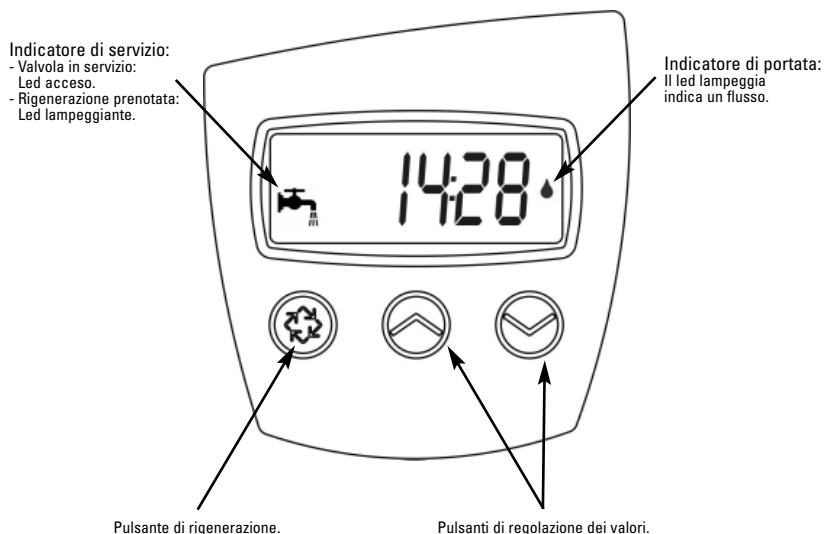

3 - ISTRUZIONI PER LA MESSA IN SERVIZIO

- 3.1** Installare le bombole dell'addolcitore nel luogo scelto, accertandosi che il suolo sia in piano e stabile.
- 3.2** In caso di freddo, si raccomanda di riportare la valvola a temperatura ambiente prima di procedere all'installazione.
- 3.3** L'allacciamento dell'apparecchio alle reti dell'acqua d'ingresso, di distribuzione dell'acqua trattata e di scarico deve essere effettuato correttamente nel pieno rispetto delle norme vigenti. Installare facendo attenzione che non vi sia tensione alla valvola.
- 3.4** Il tubo distributore deve essere tagliato a filo del collo della bombola. Smussare leggermente l'imboccatura del tubo distributore, per evitare il deterioramento della guarnizione di tenuta in fase di montaggio. Vedere figura seguente.
- 3.5** Lubrificare l'imboccatura del tubo distributore e relativa sede sulla valvola con un lubrificante 100% silconico. Mai usare altri tipi di lubrificante che possono danneggiare la valvola.
- 3.6** Le eventuali saldature sull'impianto idraulico principale e sullo scarico, queste devono essere eseguite prima di qualunque altro collegamento della valvola, altrimenti si rischia di incorrere in danni irreversibili.
- 3.7** Se necessario, utilizzare soltanto nastro Téflon® per realizzare la tenuta tra il raccordo dello scarico e il regolatore di portata.
- 3.8** Per gli impianti dotati di by-pass, mettere in posizione "by-pass". Aprire l'ingresso principale dell'acqua. Lasciare scorrere un rubinetto di acqua fredda nelle vicinanze per qualche minuto fintanto che le condutture siano prive di corpi estranei residui (resti della saldatura / materiali utilizzati per le tenute raccordi). Chiudere il rubinetto dell'acqua.
- 3.9** Mettere il by-pass in posizione "servizio" e lasciare l'acqua scorrere nella bombola. Quando lo scorrimento dell'acqua si ferma, aprire un rubinetto di acqua fredda e lasciare scorrere per spurgare l'aria rimasta nella bombola.
- 3.10** Collegare elettricamente l'impianto, successivamente è possibile che la valvola torni automaticamente in posizione di servizio.
- 3.11** Riempire di acqua il tino salamoia fino a circa 25 mm sopra il livello (se previsto). In caso contrario, riempire finché il filtro del pescante di aspirazione sia ricoperto. Non aggiungere sale.
- 3.12** Avviare una nuova rigenerazione manuale, portare la valvola in posizione "aspirazione e lavaggio lento" per aspirare l'acqua del serbatoio fino al blocco della valvola dell'air-check; il livello dell'acqua sarà circa alla metà del corpo dell'air-check.
- 3.13** Aprire un rubinetto di acqua fredda e lasciare scorrere l'acqua per spurgare l'aria nella rete.
- 3.14** Portare la valvola in posizione di "rinvio acqua" e lasciarla ritornare automaticamente in posizione di servizio.
- 3.15** Riempire il serbatoio di sale. Da ora la valvola opererà automaticamente.

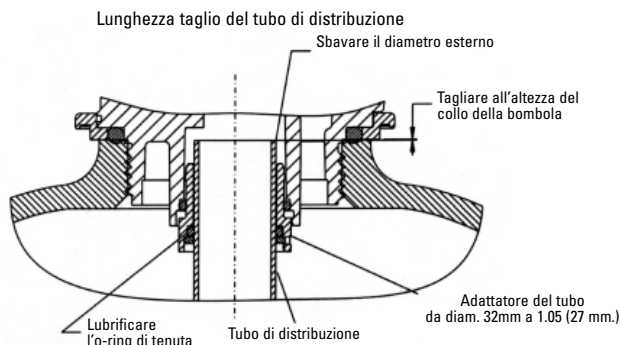



4 - FUNZIONAMENTO GENERALE

Rigenerazione cronometrica

L'intervallo di giorni tra ogni rigenerazione è pre-impostato. Al raggiungimento, si avvia una rigenerazione all'orario programmato.

Rigenerazione cronometrica settimanale

La rigenerazione è basata sui giorni della settimana: lunedì, martedì, ... domenica. I dispositivi elettronici attivano la rigenerazione secondo i giorni della settimana stabiliti e all'ora programmata.

Rigenerazione volumetrica

La valvola calcola il volume di acqua addolcita che è in grado di produrre tra due rigenerazioni basandosi sulla capacità di scambio ($m^3 \cdot tH$) e sulla durezza dell'acqua all'ingresso pre-impostati.

Rigenerazione volumetrica ritardata o immediata

Mano a mano che si utilizza l'acqua addolcita, la visualizzazione del volume decresce fino al livello di riserva (rigenerazione volume ritardato) o fino a zero (rigenerazione volumetrica immediata). Quando questo avviene, si avvia una rigenerazione all'orario programmato (volumetrica ritardata) o immediatamente (volumetrica immediata).

4.1

SERVIZIO

4.1.1

VISUALIZZAZIONE DURANTE IL SERVIZIO

In servizio, in modalità volumetrica, la visualizzazione indica in alternanza l'ora del giorno e il volume restante. In modalità cronometrica, il display visualizza alternativamente l'ora del giorno ed il numero dei giorni restanti.

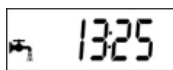

Ora del giorno

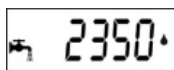

Volume restante: 2350 litri



Restanti giorni prima della prossima rigenerazione



Se il volume restante è superiore a 9999 litri, "x1000" appare ad indicare che i numeri della lettura devono essere moltiplicati per 1000:
Es: $10.5 \times 1000 = 10500$ Litri di capacità



Fig.1

In modo rigenerazione volumetrico, queste due esposizioni indicano:

- Fig. 1: started riserva, rimane 180 litri.
- Fig. 2: riserva esaurita, immediata o ritardati inizi nella dipendenza di rigenerazione della registrazione.

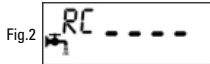

Fig.2

In modalità rigenerazione volumetrica ritardata, l'icona lampeggia appena la riserva (se prevista) comincia ad essere usata.

4.1.2

REGOLAZIONE DELL'ORARIO

Spingere e mantenere il pulsante e finché l'icona e le lettere « TD » appaiono sul display. Utilizzare e pulsanti per regolare, quindi premere il pulsante per tornare in servizio.

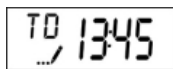



4 - FUNZIONAMENTO GENERALE

4.2 RIGENERAZIONE

4.2.1

VISUALIZZAZIONE DURANTE LA RIGENERAZIONE

Durante la rigenerazione, la valvola visualizza il nome della fase di rigenerazione da raggiungere (display lampeggiante) o raggiunta ed il tempo restante alla fine della fase (display fisso). Al termine delle fasi di rigenerazione, la valvola ritorna in posizione di servizio.

Cicli di rigenerazione		
1 - B1	Backwash	Controlavaggio
2 - BD	Brine draw	Aspirazione & Lavaggio lento
3 - B2	2 nd Backwash	2. Controlavaggio
4 - RR	Rapid rinse	Lavaggio rapido
5 - BF	Brine fill	Rinvio dell'acqua

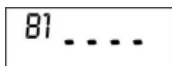

La valvola si sposta in fase di primo controlavaggio, appare sul display la lettera "B1" e lampeggia.

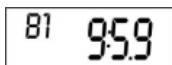



La valvola è in posizione di primo controlavaggio; il circuito indica il tempo restante.

4.2.2

AVVIO DI UNA RIGENERAZIONE MANUALE

Ci sono due modi per avviare una rigenerazione manuale.

A) Premere sul pulsante di rigenerazione  poi rilasciare.

L'icona  inizierà a lampeggiare, per annullare la richiesta di rigenerazione premere il tasto di rigenerazione , l'icona smette di lampeggiare. La rigenerazione inizierà l'ora prestabilita.

B) Premere per 5 secondi il tasto , inizierà immediatamente una rigenerazione.

4.2.3

AVANZAMENTO RAPIDO DA UNA FASE DI RIGENERAZIONE ALL'ALTRA



Per passare da una fase a quella successiva durante la rigenerazione, premere sul tasto . Questa operazione non avrà alcun effetto se la valvola è già in fase di spostamento tra due cicli.

4.3



PROGRAMMAZIONE

Attenzione: la programmazione deve essere effettuata solo dall'installatore per le regolazioni dei parametri della valvola. La modifica di questi parametri può comportare il malfunzionamento dell'impianto.

E' possibile entrare nella modalità di programmazione soltanto se la valvola è in posizione di servizio. Durante la modalità di programmazione, la valvola opera normalmente registrando tutte le informazioni. Il programma della valvola viene salvato in una memoria permanente.

Per entrare nella programmazione, premere e tenere premuti i tasti  e  per 5 secondi.

Premere sul tasto  per passare da una fase a quella successiva.

Utilizzare i tasti  e  per modificare i valori visualizzati.



4 - FUNZIONAMENTO GENERALE

Nota: è necessario passare tutte le fasi della programmazione e tornare in posizione di servizio prima che le modifiche della programmazione risultano salvate.

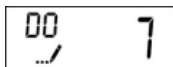

Impostazione calendario (numero massimo di giorni tra due rigenerazioni)
Es.: rigenerazione ogni 7 giorni (solo in modalità cronometrica, regolazione obbligatoria)

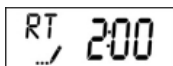

Ora di rigenerazione
Es.: rigenerazione alle 2 del mattino (solo in modalità volumetrica ritardata e cronometrica)

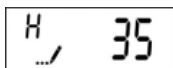

Durezza dell'acqua all'ingresso in tH
Es.: 35 tH (visualizzato unicamente in modalità volumetrica)

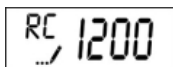

Capacità di riserva
Es.: 1200 litri di riserva (visualizzato unicamente se programmato sul riserva)

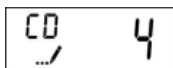

Giorno corrente della settimana.*
Es.: Il giorno corrente della settimana e Giovedì (visualizzato unicamente in modalità cronometrica settimanale)

	Attivare	Disattivare
Lunedì = d1-	1	0
Martedì = d2-	1	0
Mercoledì = d3-	1	0
Giovedì = d4-	1	0
Venerdì = d5-	1	0
Sabato = d6-	1	0
Domenica = d7-	1	0

(*) 1=Lunedì - 2=Martedì - 3=Mercoledì - 4=Giovedì - 5=Venerdì - 6=Sabato - 7=Domenica

4.4 FUNZIONAMENTO IN CASO DI INTERRUZIONE DI CORRENTE

In caso di interruzione dell'alimentazione elettrica, tutti i dati vengono salvati per essere ripristinati al ritorno dell'energia. I dati possono essere salvati per anni senza perdite. L'elettronica non sarà funzionante, il display spento l'avvio della rigenerazione sarà ritardato. L'elettronica ripristina tutte le informazioni dal momento in cui l'alimentazione è stata interrotta. La valvola non registra il volume di acqua utilizzata durante l'interruzione dell'alimentazione. L'ora del giorno lampeggerà, indicando così che c'è stata un'interruzione di corrente.

5 - PROGRAMMAZIONE

1. Premere sul tasto  per passare da una visualizzazione all'altra.
2. Regolare i valori dei parametri utilizzando i tasti \wedge e \vee .
3. Secondo la programmazione, alcune schermate non compaiono ed altre non potranno essere modificate.

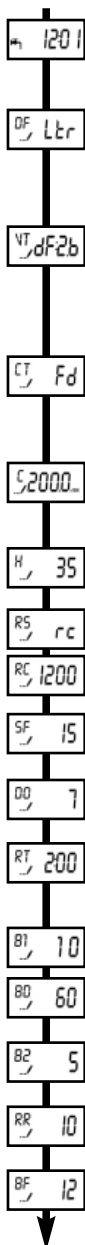

Impostare l'ora su **12:01**, quindi uscire dalla modalità di programmazione dell'ora . Poi, premere simultaneamente sui tasti \wedge e \vee per 5 secondi.

1. Unità di visualizzazione (DF)

- Gallone [GAL]
- Litro [Ltr]
- Metro cubo [C u]

2. Tipo di valvola (VT)

- Controlavaggio, 2 controlavaggio [dF2b]
- Filtro [FLtr]
- Controlavaggio, rinvio dell'acqua prima della rigenerazione [dFFF]
- Deferizzatore [A I O]

3. Tipo di rigenerazione (CT)

- Cronometrica [t c]
- Cronometrica settimanale [dAY]
- Volumetrica ritardata [F d]
- Volumetrica immediata [F I]

4. Capacità ciclica del sistema

Unicamente visibile volumetrica versione
- Formato metrico m³×tH,

Es: 200m³×tH

5. Durezza dell'acqua in ingresso (H)

Unicamente visibile volumetrica versione
- Formato metrico, gradi francesi

6. Tipo di riserva (RS)

6.1 Riserva con un volume fisso (RC)
Es: 1200 Litro

6.2 Fattore di sicurezza in % (SF)
Es: 15% capacità di riserva

7. Forzatura del giorno di rigenerazione (DO)

Es: Rigenerazione ogni 7 giorni

8. Ora di rigenerazione (RT)

Es: Rigenerazione 2.00

9. Regolazione dei tempi dei cicli

9.1 Primo Controlavaggio (B1)
Es: 10 min

9.2 Aspirazione & lavaggio lento (B0)
Es: 60 min

9.3 Secondo Controlavaggio (B2)
Es: 5 min

9.4 Lavaggio rapido (RR)
Es: 10 min

9.5 Rinvio dell'acqua (BF)
Es: 12 min



5 - PROGRAMMAZIONE

1. Premere sul tasto  per passare da una visualizzazione all'altra.
2. Regolare i valori dei parametri utilizzando i tasti \wedge e \vee .
3. Secondo la programmazione, alcune schermate non compaiono ed altre non potranno essere modificate.

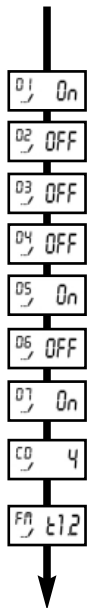

10. Stabilire i giorni di rigenerazione della settimana Visualizzato in modalità cronometrica settimanale

- 10.1 Rigenerazione di lunedì
- 10.2 No rigenerazione di martedì
- 10.3 No rigenerazione di mercoledì
- 10.4 No rigenerazione di giovedì
- 10.5 Rigenerazione di venerdì
- 10.6 No rigenerazione di sabato
- 10.7 Rigenerazione di domenica
- 10.8 Configura il giorno della settimana
Es: Giovedì

11. Tipo del contatore Es: 7700

[t 1.2]

Ritorno in servizio

5.1

COME ENTRARE NELLA MODALITÀ DI PROGRAMMAZIONE

Regolare l'ora del giorno su **12:01**, uscire dalla modalità di programmazione dell'ora  premere simultaneamente sui tasti \vee e \wedge per 5 secondi.

L'icona  apparirà per indicare che la valvola è in modalità di programmazione.

Tutte le fasi della programmazione possono essere modificate.

- Utilizzare i tasti \vee e \wedge per regolare i valori dei parametri.

- Premere sul tasto  per passare alla fase successiva della programmazione.

5.1.1

UNITÀ DI VISUALIZZAZIONE (DF)

Questo parametro è identificato dalla lettera DF. Sono possibili tre formati:

- Formato US [GAL]: l'unità di misura è il gallone, il formato dell'ora in 12 ore, la durezza in grani.
- Formato Litro [Ltr]: l'unità di misura è il litro, il formato dell'ora in 24 ore, la durezza in $m^3 \times ^\circ H$.
- Formato Metro Cubo [Cu]: l'unità di misura è il metro cubo, il formato dell'ora in 24 ore, la durezza in $m^3 \times ^\circ H$.



5 - PROGRAMMAZIONE

5.1.2 TIPO DI VALVOLA (VT)

Nota: se questo parametro è stato modificato, la valvola farà un giro completo e tornerà in servizio.

Questo parametro è utilizzato per indicare alla scheda elettronica il tipo di pistone usato sulla valvola.

- [dF2b] : Equicorrente, con due cicli di controlavaggio (predefinito)
- [dFFF] : Equicorrente con rinvio d'acqua e pre-rigenerazione
- [FLtr] : Filtro
- [AIO] : Applicazione specifica in filtrazione deferizzazione

5.1.3 TIPO DI RIGENERAZIONE

Questo parametro è identificato dalle lettere CT. Questa funzione permette di regolare il tipo di rigenerazione della valvola. Ci sono 4 possibilità:

- **Cronometrica [tc]**: l'elettronica determina la richiesta di una rigenerazione quando il numero dei giorni tra 2 rigenerazioni e l'ora predefinita sono state raggiunte. La regolazione della forzatura del calendario determina il numero di giorni tra due rigenerazioni. CT Tc

- **Cronometrica settimanale**: la rigenerazione è basata sui giorni della settimana : lunedì, martedì, ... domenica. I dispositivi elettronici attivano la rigenerazione i giorni della settimana stabiliti e a l'ora programmata. CT DAY

- **Volumetrica immediata**: l'elettronica determina la richiesta di una rigenerazione quando il volume dell'acqua addolcita disponibile è a zero. La rigenerazione parte immediatamente. CT FI

- **Volumetrica ritardata**: l'elettronica determina la richiesta di una rigenerazione quando il volume dell'acqua addolcita ha raggiunto la capacità di riserva. La rigenerazione inizia all'ora programmata. Il sistema determinerà automaticamente la capacità di riserva. CT Fd

5.1.4 CAPACITÀ DEL SISTEMA (C)

Non visualizzata in modalità cronometrica

Questo parametro è identificato dalla lettera C. Questa funzione permette di regolare la capacità del sistema in m³x°tH. Il moltiplicatore segnala che siamo in m³x°tH. Il sistema calcolerà il volume di acqua da trattare prima che sia necessaria una rigenerazione basandosi su queste informazioni e il seguente parametro.

Es: 200 m³x°tH

C 20000

5.1.5 DUREZZA DELL'ACQUA ALL'INGRESSO (H)

Non visualizzata in modalità cronometrica

Questo parametro è identificato dalla lettera H. Permette di regolare la durezza dell'acqua all'ingresso del sistema. Il sistema utilizza questo parametro e il precedente per calcolare la capacità di produzione di acqua addolcita.

Es: 35°tH

H 35

5.1.6 SELEZIONE DEL TIPO DI RISERVA (SF)

Non visualizzata in modalità cronometrica

Fattore di sicurezza: Questo parametro è identificato dalle lettere SF. È espressa in percentuale della capacità in acqua addolcita che il sistema deve tenere in riserva. Se i parametri capacità del sistema, o durezza dell'acqua all'ingresso sono stati modificati, influirà sulla capacità di acqua addolcita calcolata dal sistema e, di conseguenza, il volume di riserva. La regolazione massima è di 50%.

Es: - 15% capacità di riserva

- No riserva, regolare su zero

SF 15

Riserva fissa: questo parametro è identificato dalle lettere RC. Il valore è espresso in volume, l'unità dipende dal parametro scelto sul display il massimo volume utilizzabile come riserva e la metà della capacità ciclica calcolata dal programma. La modalità riserva fissa non è influenzata dal cambio dei parametri di capacità del sistema e nemmeno dalla durezza dell'acqua in ingresso.

Es: - 1200 litro di riserva

- No riserva, regolare su zero

RC 1200



5 - PROGRAMMAZIONE

5.1.7

FORZATURA CALENDARIO (DO)

Questo parametro è identificato dalle lettere DO. Permette di regolare il numero massimo di giorni per cui il sistema può restare in servizio senza una rigenerazione. Questa fase è obbligatoria per una valvola in modalità cronometrica e opzionale in modalità volumetrica.

Nota: l'elettronica esigerà almeno un giorno di rigenerazione attivato per uscire al modo programmazione.

Es: - Rigenerazione ogni 7 giorni

DO 7

- Fase annullata

DO OFF

5.1.8

ORA DI RIGENERAZIONE (RT)

Questo parametro è identificato dalle lettere RT. Permette di regolare l'ora quando avrà luogo la rigenerazione. In modo volumetrico immedieate, il sistema non terrà conto di questo parametro.

Es: Rigenerazione a 2 h 00

5.1.9

CICLI DI RIGENERAZIONE

I parametri da 9.1 a 9.5 permettono di regolare il tempo delle fasi di rigenerazione. Il numero di fasi è determinato dal tipo di pistone.

Es: Primo Controlavaggio 10 min

B1 10

Aspirazione & lavaggio lento 60 min

BD 60

Rinvio dell'acqua 12 min

BF 12

Cicli di rigenerazione		
1. B1	Backwash	Controlavaggio
2. BD	Brine draw	Aspirazione & lavaggio lento
3. B2	2 nd Backwash	2. Controlavaggio
4. RR	Rapid rinse	Lavaggio rapido
5. BF	Brine fill	Rinvio dell'acqua

5.1.10

STABILIRE I GIORNI DI RIGENERAZIONE DELLA SETTIMANA

Unicamente visualizzato in modalità cronometrica settimanale [dAY]

Questo parametro è identificato dalla lettera D. Permette di stabilire i giorni di rigenerazione della settimana. Se tutti i giorni sono fissati a OFF, la valvola non andrà in rigenerazione e un codice di errore Err2 sarà visualizzato dopo otto giorni. Per eliminare questo errore dal display impostare almeno un giorno della settimana o avviare una rigenerazione manuale.

Nota: E' necessario impostare attivo almeno un giorno di rigenerazione.

Es: - Lunedì rigenerazione

D1 On

- No rigenerazione martedì e mercoledì

D2 OFF D3 OFF

- Venerdì rigenerazione

D5 On

Impostare il giorno corrente della settimana in modo che l'elettronica possa lavorare correttamente.

Es: Giorno di lancio giovedì

D0 4

5.1.11

TIPO DI CONTATORE

Non visualizzato in modalità cronometrica

Questo parametro è identificato dalle lettere FM.

Es: Contatore della valvola 7700

FM 7700

Nota:

Se il parametro del tipo di valvola è stato modificato durante la programmazione, la valvola effettuerà un giro completo per reimpostarsi.

Durante questo tempo, il display visualizzerà:

UD Sync

Se i parametri capacità del sistema (C), durezza dell'acqua (H), o di riserva (SR) sono stati modificati durante la programmazione, l'elettronica ricalcolerà la capacità del sistema



5 - PROGRAMMAZIONE

5.2 ERRORI DI FUNZIONAMENTO (ER)

I codici sono visibili soltanto in servizio

Quando c'è un errore, il display è il punto di esclamativo lampeggiano e la carta pubblicherà la lettera ER e il codice di errore.

Ci sono 4 codici di errore possibili:



ER 0

CODICE ERRORE	TIPO DI ERRORE	CAUSA	RIMEDIO
0	Sensore de la camma	La valvola impiega più di 6 minuti per raggiungere il successivo ciclo di rigenerazione	Sconnettere il trasformatore ed esaminare il programmatore, controllare che: - Tutto sia correttamente connesso al circuito elettronico. - Il motore e l'ingranaggio siano in buone condizioni e montati correttamente. - Il pistone si muove liberamente nel corpo valvola. Rimpiazzare o riassemblare i diversi componenti, se necessario. Connettere il trasformatore e osservarne il comportamento. La valvola dovrebbe spostarsi al seguente ciclo e fermarsi in quella posizione se compare un messaggio di errore scollegare la valvola e rivolgersi al servizio di assistenza tecnica.
1	Posizione di ciclo	La valvola è in movimento, ma non identifica i cicli	Sconnettere il trasformatore ed esaminare il programmatore. Controllare che tutto sia correttamente connesso al circuito elettronico. Entrare in programmazione e verificare che i tipi di valvola impostati siano corretti. Avviare una rigenerazione manuale e verificarne le funzioni. Ce un messaggio di errore scollegare la valvola e rivolgersi al servizio di assistenza tecnica.
2	Rigenerazione	Il sistema non rigenera da 99 giorni o da 7 giorni se impostato in settimanale	Avviare una rigenerazione manuale per eliminare il codice d'errore. Se è una versione volumetrica verificare che il decremento del volume funzione correttamente e sia visualizzato sul display. Se non vi fosse conteggio, verificare la connessione del cablaggio e il funzionamento contaltri. Entrare in programmazione e verificare che: - il programma sia configurato correttamente e che il settaggio sia conforme alla configurazione del sistema. - la capacità del sistema e del ritardo all'ora di rigenerazione siano settati correttamente. - il contaltri sia configurato correttamente;
3	Memoria	Errore della memoria dell'elettronica	Resettare la programmazione e riconfigurarla dopo la programmazione avviate una rigenerazione manuale. Se il problema persiste contattate il servizio di assistenza tecnica.

5.3 RESET

Esistono due modi di resettare. A operazione effettuata, a rivedere tutte le fasi della programmazione.

- Reset parziale: tutti I parametrici saranno riportati ai valori di fabbrica, eccetto il volume restante se la valvola è in modo volumetrico ed il numero dei giorni restano prima della prossima rigenerazione in modo cronometrica.

In modalità servizio, premere simultaneamente sui tasti  e , fino a quando la valvola mostra:

SR ----



- Reset totale: tutti I parametri saranno riportati ai valori di fabbrica.

Staccare l'alimentazione della valvola, premere e mantenere il tasto  e ricollegare l'alimentazione; la valvola visualizzerà:

HR ----



6 - MODALITÀ DIAGNOSTICA

Premere simultaneamente sui tasti  e  per 5 secondi. Premere sui tasti  e  per passare alla fase successiva della programmazione.

Flusso istantaneo (FR)

L'unità di lettura dipende dalla scelta nel parametro unità di visualizzazione.

 38

Flusso di punta registrato (PF)

 254

Numero di ore dall'ultima rigenerazione (HR)

 18

Volume utilizzato dall'ultima rigenerazione (VU)

 22

Capacità della riserva (RC)

 250

Versione dell'elettronica (SV)

 10



7 - ISTRUZIONI PER LA RISOLUZIONE DEI GUASTI

PROBLEMA	CAUSA	RIMEDIO
1. L'addolcitore non rigenera	A. Alimentazione elettrica interrotta B. Pannello di controllo difettoso C. Cavo del contatore scollegato D. Contatore bloccato E. Motore difettoso F. Errata programmazione	A. Ristabilire l'alimentazione elettrica (fusibile, presa, interruttore) B. Sostituire il pannello di controllo C. Verificare le connessioni relative al timer e al coperchio del contatore D. Pulire o sostituire il contatore E. Sostituire il motore F. Verificare la programmazione e modificarla se necessario
2. Acqua dura	A. By-pass in posizione "by-pass" B. Assenza di sale nel serbatoio sale C. Filtro e iniettore ostruiti D. Quantità di acqua insufficiente nel serbatoio del sale E. Durezza proveniente dal serbatoio dell'acqua calda F. Assenza di tenuta stagna nel tubo di distribuzione G. Perdita interna della valvola H. Contatore bloccato I. Cavo del contatore disconnesso J. Errata programmazione	A. Mettere il by-pass in posizione "service" B. Aggiungere sale nel serbatoio del sale e mantenere il livello del sale sopra il livello dell'acqua C. Sostituire o pulire il filtro e l'iniettore D. Verificare la durata del riempimento del serbatoio del sale e pulire il regolatore di portata E. Risciacquare varie volte il serbatoio dell'acqua calda F. Accertarsi che il tubo non presenti fessure. Verificare l'o-ring G. Sostituire le guarnizioni e i distanziali e/o il pistone H. Sbloccare il contatore I. Verificare le connessioni del cavo nel pannello di controllo e sul coperchio J. Verificare la programmazione e modificarla se necessario
3. Consumo eccessivo di sale	A. Errore nella regolazione di rinvio acqua B. Troppa acqua nel serbatoio del sale C. Errata programmazione	A. Controllare l'utilizzo del sale e la regolazione del rinvio acqua B. Fare riferimento al guasto n°6 C. Verificare la programmazione e modificarla se necessario
4. Abbassamento della pressione e dell'acqua	A. Deposito di ferro nel condotto verso l'addolcitore B. Deposito di ferro nell'addolcitore C. Ingresso della valvola ostruito da corpi estranei	A. Pulire il condotto B. Pulire la valvola e la resina C. Rimuovere il pistone e pulire la valvola
5. Perdita di resina allo scarico	A. Filtro superiore assente o danneggiato B. Presenza di aria nell'addolcitore C. Il regolatore di portata dello scarico	A. Aggiungere o sostituire il filtro superiore B. Accertarsi della presenza di un sistema di air-check nel pozzetto della salamoia C. Verificare la portata dello scarico
6. Presenza di ferro nell'acqua addolcita	A. Il fondo di resina è sporco B. La quantità di ferro supera i parametri consigliati	A. Verificare il controlavaggio, l'aspirazione della salamoia e il riempimento del serbatoio del sale. Rigenerare più spesso. Aumentare la durata del controlavaggio B. Contattare il rivenditore



7 - ISTRUZIONI PER LA RISOLUZIONE DEI GUASTI

PROBLEMA	CAUSA	RIMEDIO
7. Troppa acqua nel serbatoio del sale	A. Il regolatore di portata dello scarico (DLFC) è otturato B. Valvola della salamoia difettosa C. Errata programmazione	A. Verificare il regolatore di portata B. Sostituire la valvola della salamoia C. Verificare la programmazione e modificarla se necessario
8. Acqua salata	A. Filtro o iniettore otturati B. Il pannello di controllo non esegue correttamente i cicli C. Corpi estranei nella valvola della salamoia D. Corpi estranei nel regolatore di portata del riempimento del serbatoio sale E. Pressione dell'acqua insufficiente F. Errata programmazione	A. Pulire il filtro e l'iniettore B. Cambiare la sede della valvola della Sostituire il pannello C. salamoia e pulire D. Pulire il regolatore E. Aumentare la pressione dell'acqua ad almeno 1,8 bar F. Verificare la programmazione e modificarla se necessario
9. Mancanza di aspirazione della salamoia	A. Regolatore di portata dello scarico (DLFC) otturato B. Iniettore otturato C. Pressione insufficiente D. Perdita interna della valvola E. Errata programmazione F. Il pannello di controllo non funziona correttamente	A. Pulire il regolatore di portata B. Pulire il filtro o l'iniettore, sostituirli se necessario C. Aumentare la pressione dell'acqua ad almeno 1,8 bar D. CSostituire i giunti e distanziali e/o il pistone assemblato E. Verificare la programmazione e modificarla se necessario F. Sostituire il pannello di controllo
10. La valvola rigenera continuamente	A. Il pannello di controllo non funziona correttamente B. Microswitch o cavi elettrici difettosi C. Camma del ciclo difettosa o non regolata	A. Sostituire il pannello di controllo B. Sostituire il microswitch o i cavi difettosi. C. Riposizionare o sostituire la camma del ciclo
11. Continue perdite dello scarico	A. Corpi estranei nella valvola B. Perdita interna della valvola C. Valvola bloccata in trattamento in salamoia o in controlavaggio D. Motore difettoso o bloccato E. Il pannello di controllo non funziona correttamente	A. Pulire la valvola e verificarla in diverse posizioni di rigenerazione B. Sostituire i giunti, i distanziali e/o il pistone assemblato C. Sostituire i giunti e i distanziali e/o il pistone assemblato D. Sostituire il motore e verificare tutti gli ingranaggi E. Sostituire il pannello di controllo

8 - CONNEXION DE LA CARTE

CONNEXION OF THE CARD / BEFESTIGUNG DER ELEKTRONIK /
 CONEXIÓN DE LA TARJETA / CONNESSIONE DELLA SCHEDA
 ELETTRONICA

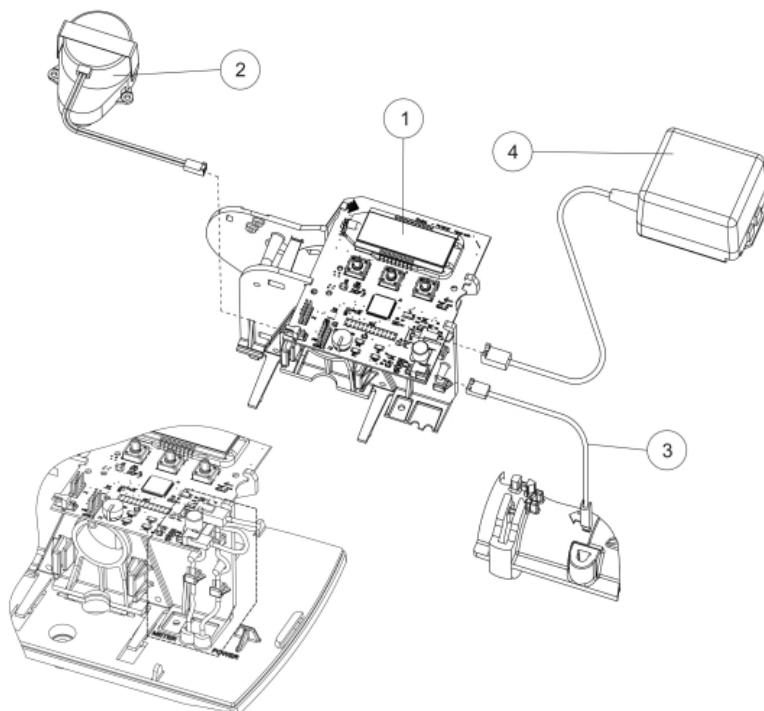

ITEM	DÉSIGNATION	DESCRIPTION	BEZEICHNUNG	DESCRIPCIÓN	DESCRIZIONE
1.	Carte électronique	Circuit board	µP Karte	Circuito elettronico	Scheda elettronica
2.	Moteur	Motor	Motor	Motor	Motore
3.	Compteur	Meter	Wasserzähler	Contador	Contatore
4.	Transformateur	Transformer	Transformator	Transformador	Trasformatore

9 - DÉMONTAGE ET REMONTAGE

ASSEMBLY AND REMOVAL / MONTAGE UND DEMONTAGE /
DESMONTAJE Y MONTAJE / SMONTAGGIO E RIMONTAGGIO

LA CARTE / THE BOARD / DIE ELEKTRONIK / LA TARJETA /
LA SCHEDA

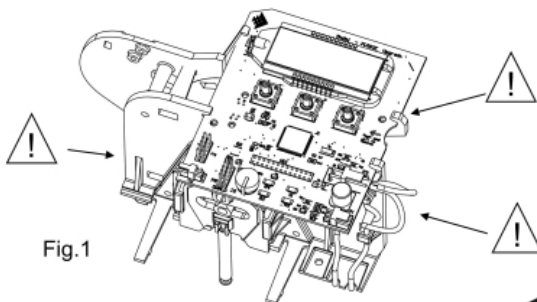

Fig.1

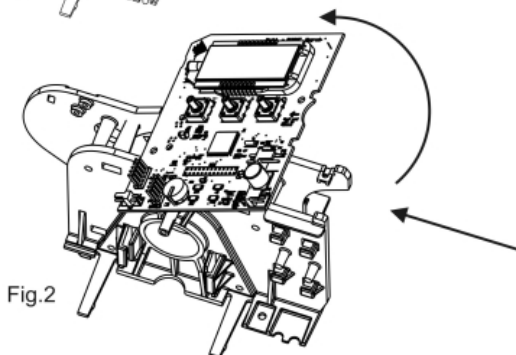

Fig.2

(Fig.1) Débrancher toutes les connexions à la carte. Retirer la vis qui maintient la carte électronique.
(Fig.2) Pousser la carte vers la gauche et la soulever en même temps. Pour remonter la carte, faire les opérations inverses en respectant les encoches sur la carte.

(Fig.1) Unplug all the connexions to the board. (Fig.2) Remove the screw that holds the board. Push the board to the left and lift at the same time. To assemble the board, repeat the same operations backwards whilst respecting the slots on the board.

(Fig. 1) Entfernen Sie alle Verbindungen zur Leiterplatte. (Fig.2) Lösen Sie die Befestigungsschrauben der Leiterplatte. Drücken Sie die Leiterplatte nach links und heben Sie diese gleichzeitig an. Zur Montage der Leiterplatte, wiederholen Sie die gleichen Schritte in umgekehrter Reihenfolge. Beachten Sie dabei die Einbuchtungen auf der Leiterplatte.

(Fig.1) Desconecte todas las conexiones de la tarjeta. (Fig.2) Retire el tornillo que sujeta la tarjeta electrónica. Empuje la tarjeta hacia la izquierda y elévela al mismo tiempo. Para volver a montar la tarjeta, realice las operaciones inversas respetando sus muescas.

(Fig.1) Staccare tutti i collegamenti della scheda. (Fig.2) Togliere la vite che fissa la scheda elettronica. Spingere la scheda verso sinistra, sollevandola al tempo stesso. Per installare nuovamente la scheda, procedere all'operazione inversa, rispettando le tacche presenti sulla scheda stessa.



9 - DÉMONTAGE ET REMONTAGE

ASSEMBLY AND REMOVAL / MONTAGE UND DEMONTAGE /
DES MONTAJE Y MONTAJE / SMONTAGGIO E RIMONTAGGIO

BOÎTE D'ENGRENAGE PRINCIPALE / MAIN GEARBOX / HAUPTANTRIEB CAJA DE ENGRANAJES PRINCIPAL

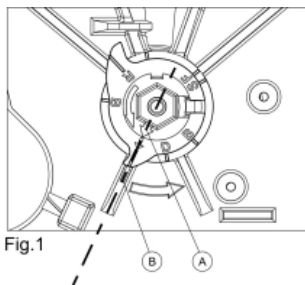

Fig.1

Fig.1

A l'aide d'une clé hexagonale 10, tourner la came à cycle dans le sens de la flèche (anti-horaire) afin d'aligner les flèches (A) et (B).

With a hexagonal spanner size 10, turn the cycle cam anticlockwise in order to match the 2 arrows (A) and (B).

Mit einem Sechskantschlüssel Größe 10 die Zyklus Nocke gegen den Uhrzeigersinn drehen, bis die 2 Pfeile (A) und (B) aufeinander zeigen.

Con la ayuda de una llave hexagonal 10, gire la leva de ciclo en el sentido de la flecha (antihorario) para alinear las flechas (A) y (B).

Servendosi di una chiave esagonale da 10, girare la camma del ciclo nel senso della freccia (antiorario), in modo da allineare le frecce (A) e (B).

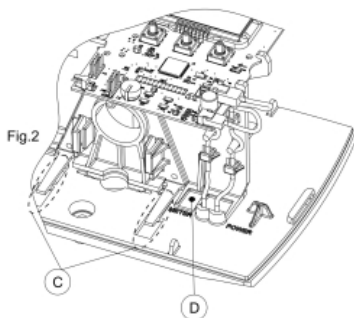

Fig.2

Fig.2

Débrancher les connexions compteur et transformateur Retirer la vis (D). Désengager les 2 languettes (C)

Remove the timer and transformer connexions. Remove the screw (D). Disengage the 2 tabs (C)

Entfernen Sie die Verbindungen der Steuerung und Spannungsversorgung.

Entfernen Sie die Schraube (D). Lösen Sie die 2 Halter (C)
Disconnect the connexions del contador y del transformador.

Retire el tornillo (D). Retire las 2 lengüetas (C)

Staccare i collegamenti del contatore e del trasformatore.

Estrarre le vite (D). Staccare le 2 linguette (C)

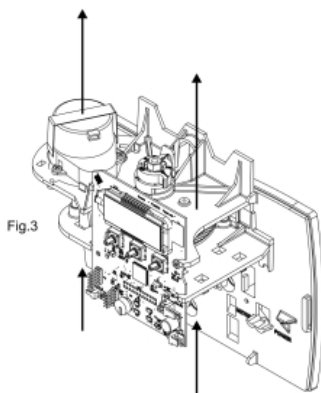

Fig.3

Fig.3

Pousser tout l'ensemble de la boîte d'engrenage vers le haut qui se libérera automatiquement.

Push the whole of the gear box upwards which will free automatically.

Drücken Sie den Hauptantrieb komplett nach oben, wodurch er automatisch gelöst wird.

Empuje todo el conjunto de la caja de engranaje hacia lo alto y se liberará automáticamente.

Tirare verso l'alto l'insieme della scatola degli ingranaggi, che si libererà automaticamente.



10 - POSITION DES CYCLES

CYCLE POSITION / ZYKLUS POSITION / POSICIÓN DE LOS CICLOS / POSIZIONE DEI CICLI

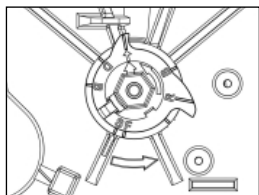

Fig. 1

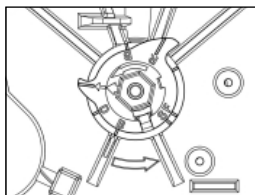

Fig. 2

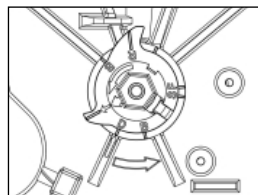

Fig. 3

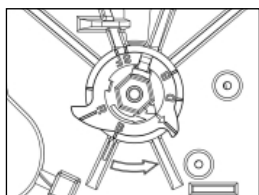

Fig. 4

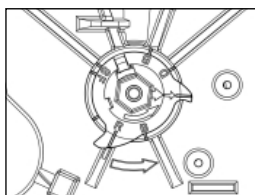

Fig. 5

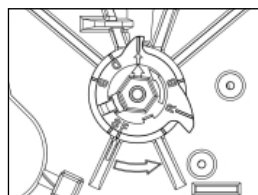

Fig. 6

	FRANÇAIS	ENGLISH	DEUTSCH	ESPAÑOL	ITALIANO
Fig. 1	Service	Service	Betrieb	Servicio	Servizio
Fig. 2	Détassage	Backwash	Rückspülen	Lavado contracorriente	Controlavaggio
Fig. 3	Aspiration & rinçage lent	Brine draw & slow rinse	Ansaugen und Langsamspülen	Aspiración & lavado lento	Aspirazione & lavaggio lento
Fig. 4	2 ^{ème} détassage	2 nd backwash	2 ^{te} Rückspülen	2 ^{do} lavado contracorriente	2 ^{do} controlavaggio
Fig. 5	Rinçage rapide	Rapide rinse	Schnellspülen	Lavado rápido	Lavaggio rapido
Fig. 6	Renvoi d'eau	Brine refill	Solebehälterfüllen	Retorno del agua en el depósito	Rinvio dell'acqua nel serbatoio



11 - TÊTE DE COMMANDE

POWER HEAD / STEUERKOPF / CABEZA DE MANDO /
TESTA DI COMMANDO

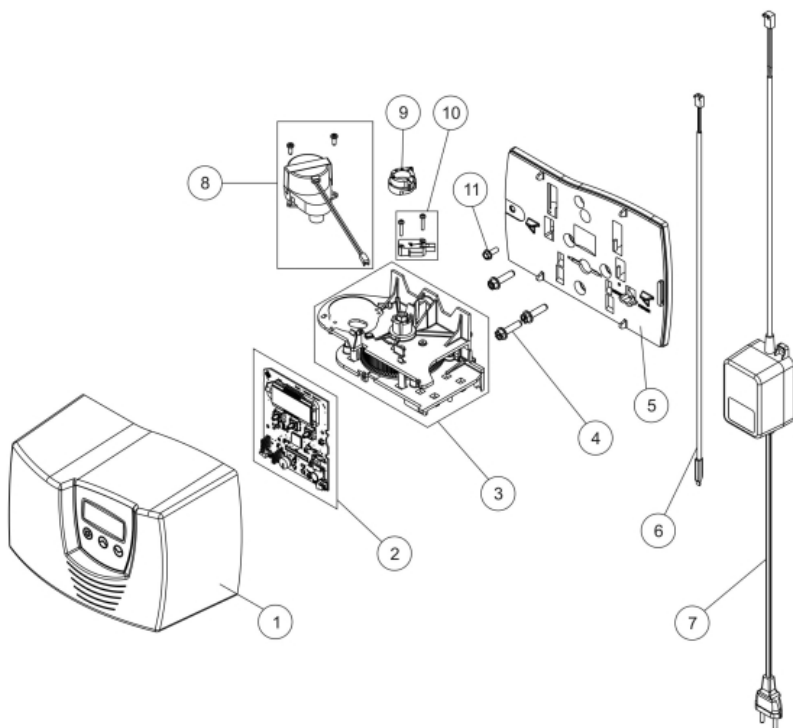

Kit d'adaptation / Retrofit kit / Umbausatz / Retrofit kit

BU28734

ITEM	QTY	P/N	DESCRIPTION	DÉSIGNATION
1.	1	BU28694	Cover assembly	Couvercle assemblé
2.	1	BR61696	Electronic circuit board	Carte électronique
3.	1	BU28365	Main drive gear assembly	Ensemble d'engrenage
4.	3	40967	Screw	Vis
5.	1	40980	Back plate	Platine
6.	1	BU19791-01	Meter cable (metered version only)	Câble de compteur (version volumétrique)
7.	1	41086	Transformer	Transformateur
8.	1	28367	Motor kit	Kit moteur
9.	1	40704	Standard cycle cam	Came à cycle standard
	1	40977	Filter cycle cam	Came à cycle version filtre
10.	1	28343	Auxiliary microswitch kit	Kit microswitch auxiliaire
11.	1	12473	Screw	vis



12 - CORPS DE VANNE

VALVE BODY / VENTILKÖRPER / CUERPO DE LA VÁLVULA /
CORPO DELLA VALVOLA

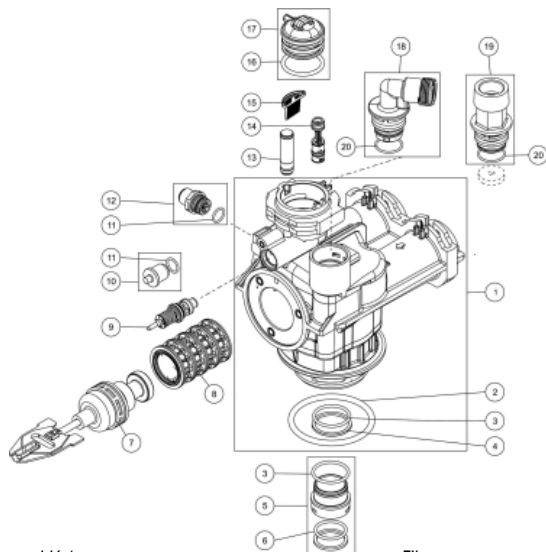

Corps de vanne assemblé /
Valve Body Assy / Ventilkörper /
Cuerpo de la válvula / Corpo della valvola

- Filter - BU28521-01
- Std - BU28521-02
- High Flow - BU28521-03

ITEM	QTY	P/N	DESCRIPTION	DÉSIGNATION
1.	1	28384	Valve body without mixing O'Rings	Corps de vanne sans mixing + joints
	1	28441	Valve body with mixing O'Rings	Corps de vanne avec mixing + joints
2.	1	18303-01	O'ring	Joint torique
3.	1	BR19054	O'ring	Joint torique
4.	1	40538	Seal retainer, dia. 32mm	Bague de retenue, dia.32mm
5.	1	61419	Reducer kit, 32mm => 27mm	Kit de réduction 32mm=> 27mm
6.	1	13304-01	O'ring	Joint torique
7.	1	61453-10	Standard piston assembly	Piston standard assemblé
	1	61452-10	High flow piston assembly	Piston haut débit assemblé
	1	61452-20	Filter piston assembly	Piston filtre assemblé
8.	1	61438	Seal & spacer kit	Kit joints et cages
9.	1	26575	Brine valve assembly	Vanne à saumure assemblée
10.	1	40947-01	Brine valve plug, filter version	Bouchon vanne à saumure, version filtre
11.	1	BU13302-01	O'ring	Joint torique
12.	1	28387-xx	BLFC adapter assembly,(size to specify)	Régulateur de débit, BLFC (spécifier la taille)
13.	1	40990-01	Injector plug, filter version	Bouchon injecteur, version filtre
14.	1	61454-xx	Injector (size to specify)	Injecteur (taille à spécifier)
15.	1	40950	Injector screen (only in softener valve)	Filtre injecteur (seulement en vanne adoucisseur)
16.	1	40951	O'ring	Joint torique
17.	1	28370	Injector cover	Couvercle injecteur
18.	1	28385-xx	DLFC regulator assembly (up to 7 gpm)	Régulateur DLFC assemblé (jusqu'à 7 gpm)
19.	1	28386	DLFC adapter (from 8 to 25 gpm)	Sortie d'égout (de 8 à 25 gpm)
20.	1	13303-01	O'ring	Joint torique



13 - COMPTEUR & ACCESSOIRES

METER & ACCESSORIES / WASSERZÄHLER & ZUBEHÖRE /
CONTADOR & ACCESORIOS / CONTATORE & ACCESSORI

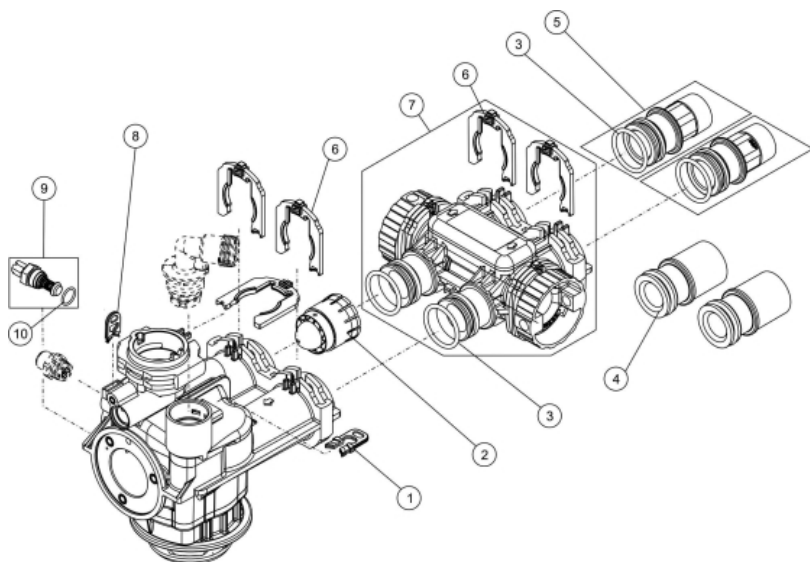

ITEM	QTY	P/N	DESCRIPTION	DÉSIGNATION
1.	1	40945	Retainer clip, DLFC	Clip de maintien de sortie d'égoût, DLFC
2.	1	40577	Meter assembly (only in meter version)	Compteur assemblé (seulement en volumétrique)
3.	1	40951	O'ring	Joint torique
4.	1	BU28571	PVC connector to be glued	Connecteur PVC à coller
5.	1	28354	Plastic connector 1" BSP	Connecteur plastique 1" BSP
	1	28355	Plastic connector 1" 1/4 BSP	Connecteur plastique 1" 1/4 BSP
6.	1	40576	Clip retainer	Clip de maintien
7.	1	28356	Bypass assembly	Bypass assemblé
8.	1	40946	Retainer clip, BLFC	Clip de maintien, BLFC
9.	1	24509-01	Mixing assembly	Mixing assemble
10.	1	12977-01	O'ring	Joint torique



14 - ENCOMBREMENT

VALVE DIMENSIONS / MAßSKIZZE / DIMENSIONES /
INGOMBRO

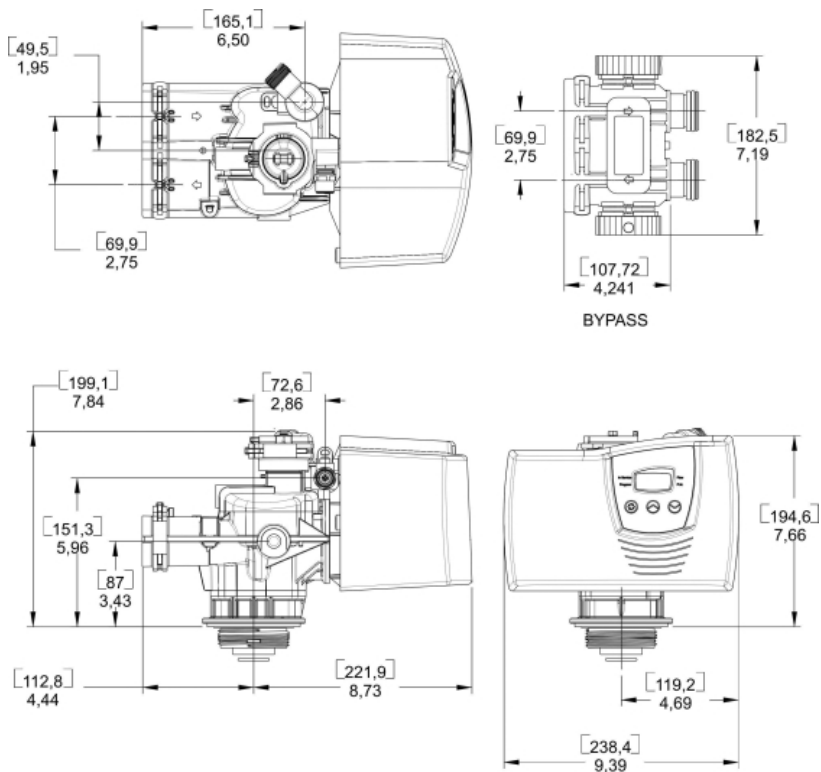

Résultats des tests sur demande / Test results available on request / Ergebnis der Testversuche auf
Anfrage erhältlich / Resultado de los test bajo demanda / Risultati dei test su richiesta

